



B·O·B[®]
GEAR

BOB Gear[®] by Britax (888) 427-4829 or (704) 409-1699
4140 Pleasant Road, Fort Mill, South Carolina 29708
www.bobgear.com

GRACO[®]/BOB GEAR[®]
INFANT CAR SEAT ADAPTER (ICSA)

GRACO[®]/BOB GEAR[®]
ADAPTATEUR DE SIÈGE D'AUTO

GRACO[®]/BOB GEAR[®]
ADAPTADOR PARA ASIENTO DE SEGURIDAD

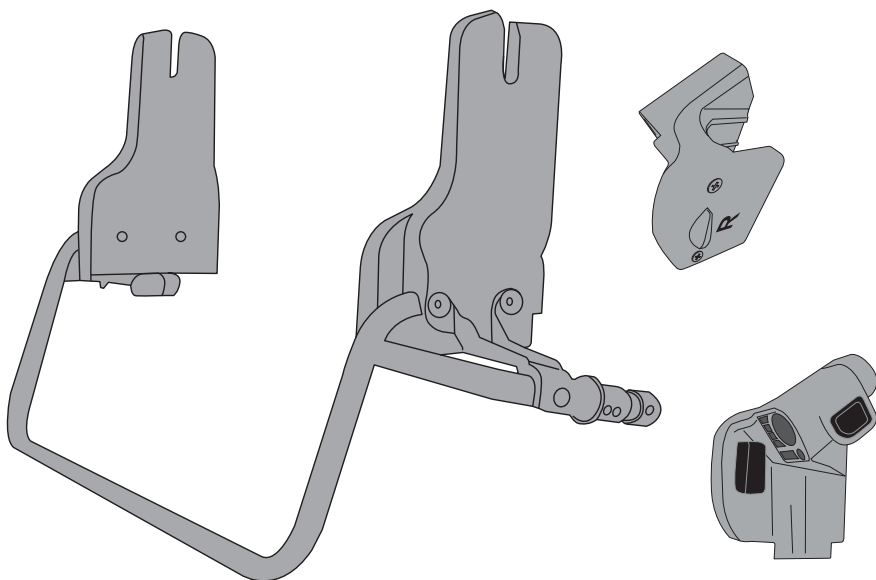

User Guide
Guide de l'utilisation
Guía del usuario



WELCOME TO BOB GEAR®

BOB Gear® recommends that you register your stroller at bobgear.com/registration. This will allow us to notify you directly if there are any product recalls.

For updates to this user guide, warranty and other recent product notifications, please visit bobgear.com periodically or any time before making approved changes or adding approved equipment to your stroller.

Contents

Safety Information	2
Warnings	2
Important Notes	2
Compatibility	3
Features	3
Infant Car Seat Adapter (ICSA) System for GRACO®/BOB GEAR®	3
Stroller Receivers	3
GRACO® Infant Car Seats	4
Installing Your ICSA System	5
Identifying Stroller Receiver Type	5
Attaching Removable Receivers to Stroller Without Built-In Receivers	6
Attaching ICSA to Stroller	8
Infant Car Seat Installation	9
Preparing to Attach Infant Car Seat	9
Attaching the Infant Car Seat	10
Removing Infant Car Seat From The Stroller	11
Removing ICSA From Stroller Receivers	11
Detaching Removable Receivers From Strollers	12
Limited Warranty	13

SAFETY INFORMATION

⚠️ WARNING

Failure to follow all warnings and instructions could result in **SERIOUS INJURY** or **DEATH**.

Read these instructions carefully before using this product. To ensure proper use, store this user guide in a convenient place so it can be consulted often.

- Never leave children unattended in the stroller or infant car seat.
- Always follow the infant car seat manufacturer's instructions. Do not exceed the manufacturer's instructions for maximum load carrying capacity of the infant car seat. Exceeding carrying capacity may cause the stroller to become unstable and tip resulting in serious injury.
- Do not use off-road or on uneven terrain when using the infant car seat adapter with an infant car seat installed. Doing so may cause the stroller to become unstable and tip resulting in serious injury.
- Do not run or jog when using infant car seat adapter with infant car seat.
- Avoid finger entrapment or injury. Always ensure any child occupants or bystanders are away from the stroller while folding or unfolding.
- Avoid serious injury from falling or sliding out. Always use infant car seat harness.
- Do not modify the infant car seat adapter or remove any labels. Doing so voids the warranty and could lead to a dangerous condition.

IMPORTANT NOTES

- Always keep your infant car seat carry handle locked in the vertical/carry position while in stroller, as extra protection for your child.
- Always confirm infant car seat adapter is properly locked in place in stroller accessory adapters prior to use.
- Always confirm infant car seat is secured to infant car seat adapter.
- Do not place children directly in the stroller seat with the infant car seat adapter installed. Remove infant car seat adapter from stroller prior to placing a child directly into the stroller seat.
- Care must be taken when attaching infant car seat to infant car seat adapter to make sure hands and fingers are clear of contacting surfaces.
- Always remove infant car seat adapter before folding stroller to prevent damage.

COMPATIBILITY

This infant car seat adapter (ICSA) system is designed for use with most BOB Gear® single strollers and GRACO® infant car seats. See bobgear.com/carseatadapter for specific stroller model and car seat compatibility information. Do not use with infant car seats other than those specifically mentioned.

INFANT CAR SEAT COMPATIBILITY CHART

BOB Gear® ICSA Model	Infant Car Seat Brand	Infant Car Seat Model
GRACO® - Single	GRACO®	Any GRACO® Car Seat

FEATURES

INFANT CAR SEAT ADAPTER (ICSA) SYSTEM FOR GRACO® INFANT CAR SEATS

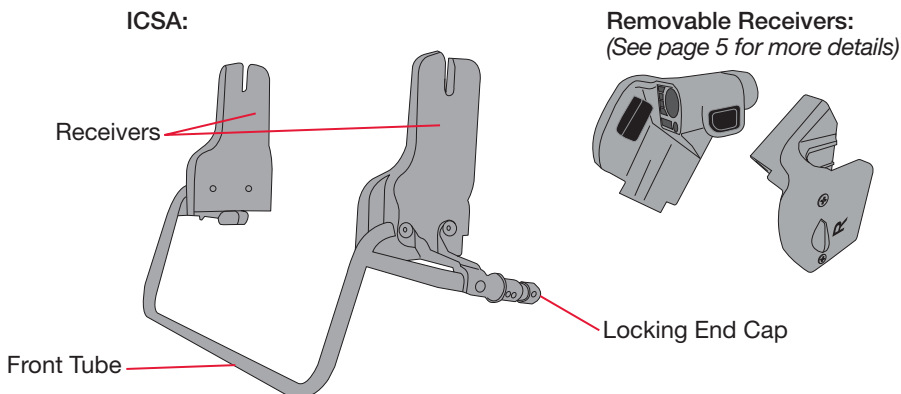

STROLLER RECEIVERS

Removable Receivers

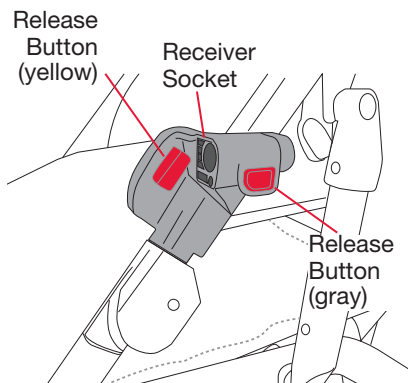

Parts Description:

- **Receiver Socket:** Securely connects the locking end cap of the ICSA to the removable receiver.
- **Release Button (Yellow):** While pressed, allows the removable receiver to be detached from the stroller.
- **Release Button (Gray):** While pressed, allows the locking end cap of the ICSA to be detached from the receiver socket.

Built-in Receivers

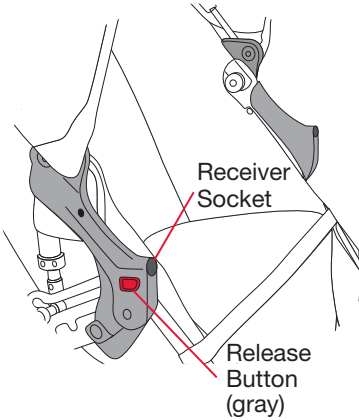

Parts Description:

- **Receiver Socket:**
Securely connects the locking end cap of the ICSEA to the built-in receiver.
- **Release Button (Gray):**
While pressed, allows the locking end cap of the ICSEA to be detached from the receiver socket.

GRACO® INFANT CAR SEATS

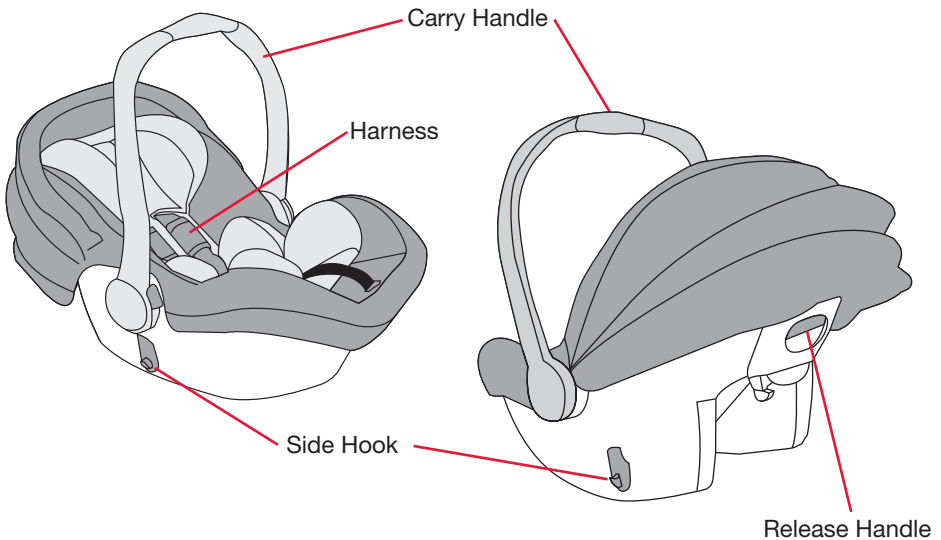

NOTE: GRACO® SNUGRIDE® shown. Similar key features exist on all compatible GRACO® SnugRide® infant car seats. (See Compatibility Chart on page 3). Visit bobgear.com/carseatadapter for car seat model compatibility information. See infant car seat user guide for more information on car seat features.

INSTALLING YOUR ICSA SYSTEM

IDENTIFYING RECEIVER TYPE

⚠️ WARNING

Failure to attach ICSA securely to stroller may result in serious injury or death.

NOTE: This package includes two removable receivers. These receivers are to only be used on strollers *WITHOUT* “built-in receivers” (See below reference illustration). Once installed on the stroller, these receivers allow a stroller without built-in receivers to accept an infant car seat adapter (ICSA).

For strollers *WITH* built-in receivers, please skip to pg 8 for instructions on how to attach the ICSA.

NOTE: When the stroller has built-in receivers, do not use the removable receivers included with the ICSA system. Please set them aside.

Stroller *WITH* Built-in Receivers

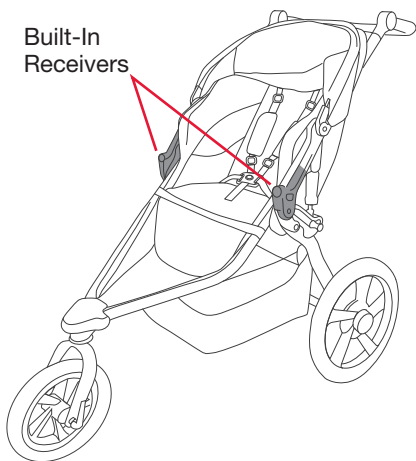

Stroller *WITHOUT* Built-in Receivers

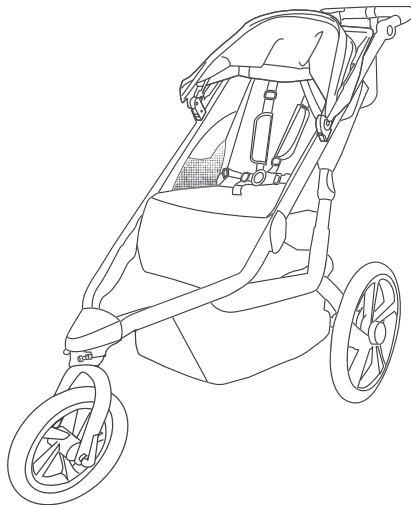

ATTACHING REMOVABLE RECEIVERS TO STROLLER WITHOUT BUILT-IN RECEIVERS

1. Preparing Stroller.

- (A) Set parking brake.
- (B) Rotate canopy towards handlebar.

NOTE: See stroller user guide for more information.

2. Identify Left And Right Receivers.

Identify the “R” for right and “L” for left embossed on the inside of the receivers. Receivers will need to be installed on the child’s respective side (e.g. the “R” receiver on the child’s right when sitting in the seat). For an additional check, identify the “BOB Gear® Logo” embossed on the receivers. The logo will always be facing to the outside of the stroller when installed correctly.

Right Inside Facing.

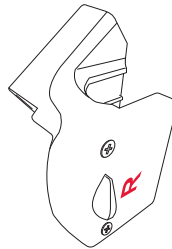

Left Outside Facing.

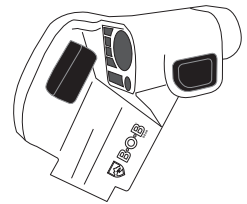

3. Locate Yellow Locking Pins.

Identify the fabric opening within the seating area alongside the frame. Pull fabric away from the frame to reveal two yellow locking pins.

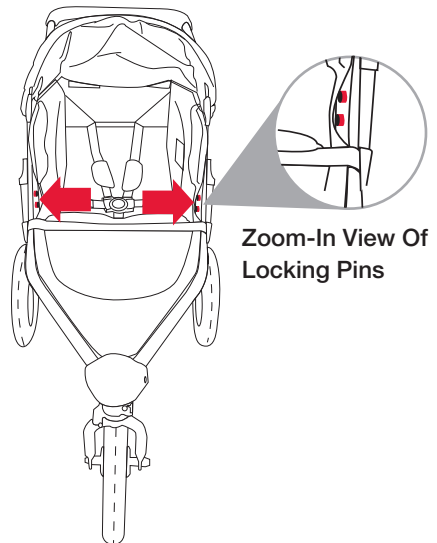

Zoom-In View Of Locking Pins

- 4. Attach Receiver To Stroller.**
Slide receiver into the fabric opening, aligning with the yellow locking pins. Push down on the receiver to engage with the locking pins and securely attach to the stroller. Repeat steps on opposite side to install the second receiver.

NOTE: *The removable receivers are securely attached when you hear a “click” and see a green bar revealed within the yellow button of the receiver. If the green bar is not visible and you do not hear a click, slide receiver up and down or reinstall to ensure a secure attachment.*

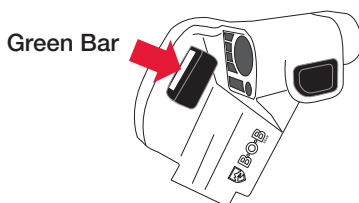
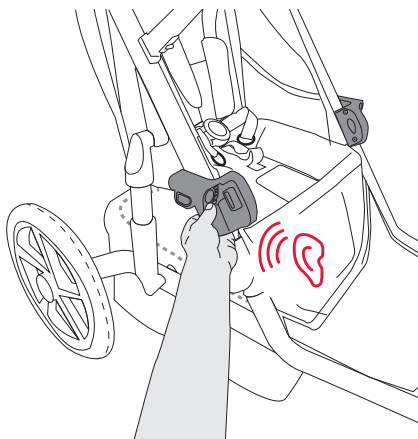

- 5. Verify Proper Installation.**
Ensure green bars are visible and pull on each receiver to verify secure attachment. Your stroller is now converted so that it can receive an infant car seat adapter (ICSA).

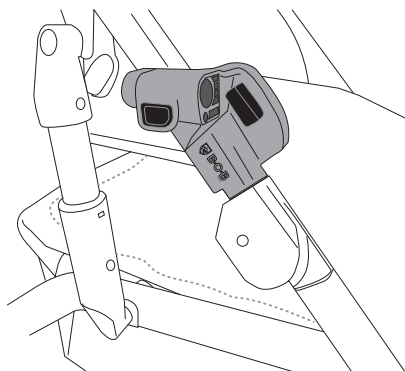

ATTACHING ICSA TO STROLLER

NOTE: When the stroller has built-in receivers, do not use the removable receivers included with the ICSA system. Please set them aside.

1. Prepare Stroller.

- (A) Set parking brake.
- (B) Rotate canopy towards handlebar.

NOTE: See stroller user guide for more information.

2. Install ICSA.

Push ICSA locking end caps straight into receiver sockets fully.

NOTE: Listen for click or snap noise on each side.

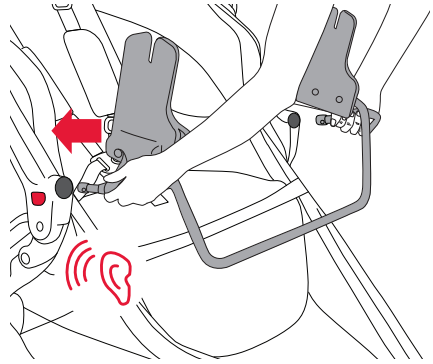

3. Verify Proper Installation.

Pull on center of ICSA front tube to verify ICSA is securely locked into place.

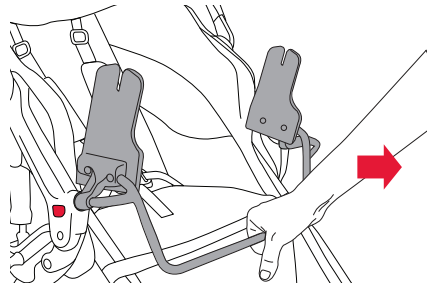

INFANT CAR SEAT INSTALLATION

PREPARING TO ATTACH INFANT CAR SEAT

⚠ WARNING

Failure to securely attach infant car seat and properly secure infant with seat harness of infant car seat may result in serious injury or death.

- 1. Practice Attaching ICSA.**
 Before attaching infant car seat to ICSA for the first time, practice attaching and removing unoccupied infant car seat several times until the function becomes familiar.

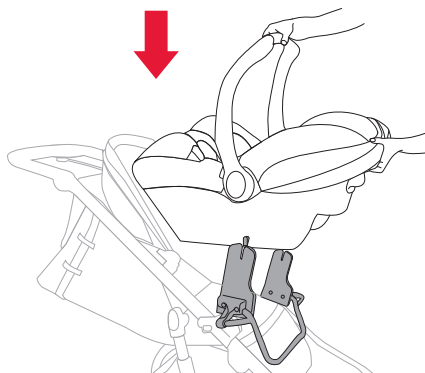

- 2. Place Infant Into Infant Car Seat.**
 Fasten harness securely.

NOTE: See *infant car seat user guide* for more information.

- 3. Position Infant Car Seat Carry Handle.**
 Move infant car seat carry handle into upright, carrying position.

NOTE: *Infant should always be secure in the infant car seat harness when using the stroller.*

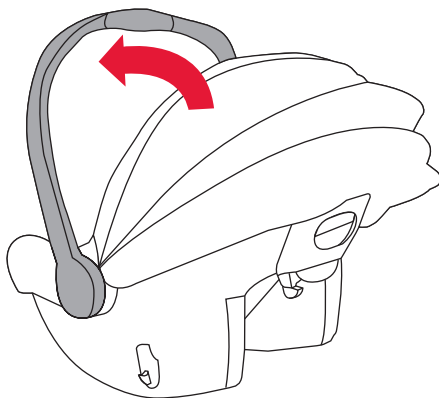

ATTACHING INFANT CAR SEAT

⚠ WARNING

Failure to securely attach infant car seat to ICSA may result in serious injury or death.

1. Prepare Stroller.

- (A) Set parking brake.
- (B) Recline stroller seat.
- (C) Rotate canopy towards handlebar.

NOTE: See stroller user guide for more information.

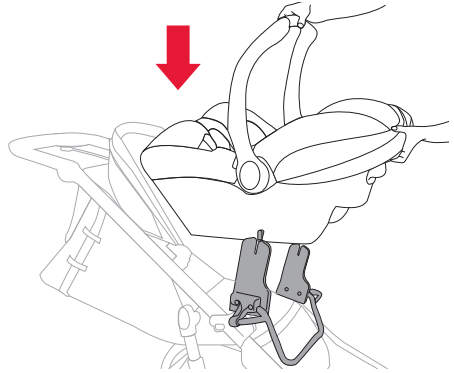

2. Align Infant Car Seat.

Place infant car seat rear facing, directly centered on top of ICSA, and align side hooks on infant car seat with receivers on ICSA.

3. Verify Infant Car Seat Is Latched Properly.

Push infant car seat straight down onto ICSA until the side hooks on each side lock into the receivers on ICSA.

NOTE: Listen for click or snap noise on each side.

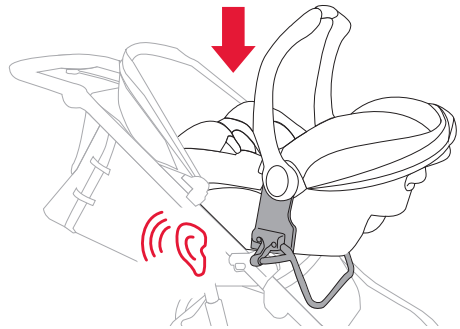

4. Verify Infant Car Seat Is Securely Attached.

Lift up on each side to ensure the infant car seat is secure.

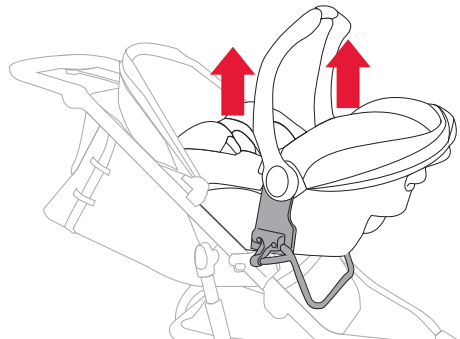

REMOVING INFANT CAR SEAT FROM THE STROLLER

1. Prepare Stroller.
 - (A) Set parking brake,
 - (B) rotate canopy towards handlebar.

NOTE: See stroller user guide for more information.

NOTE: If infant car seat handle is down, move handle into upright, carrying position.

2. Remove Infant Car Seat. While pressing release handle, lift the infant car seat away from the ICSA.

NOTE: See stroller user guide for more information.

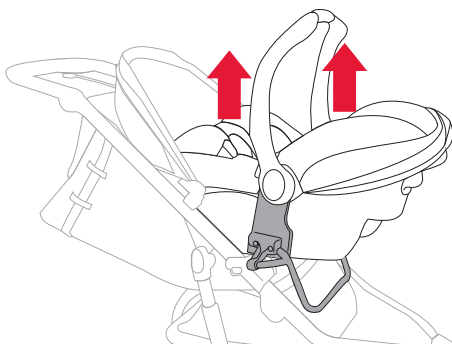

REMOVING ICSA FROM STROLLER RECEIVERS

1. Prepare Stroller.
 - (A) Set parking brake.
 - (B) Rotate canopy towards handlebar.

NOTE: See stroller user guide for more information.

2. Remove ICSA From Receivers. While pressing the gray receiver release buttons, pull ICSA forward and out of receiver sockets, keeping alignment even, left to right, as you pull.

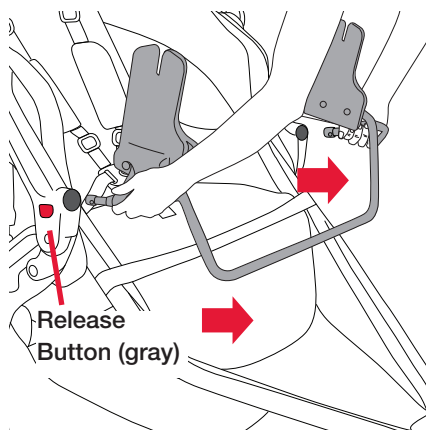

DETACHING REMOVABLE RECEIVERS FROM STROLLER

NOTE: This section instructs on how to detach the removable receivers from strollers that do not have Built-In Receivers.

1. Preparing Stroller.

- (A) Set parking brake.
- (B) Rotate canopy towards handlebar.

NOTE: See stroller user guide for more information.

2. Remove Receivers From Stroller.

Press yellow release button on the removable receiver and pull receiver away from the stroller frame. Repeat steps on opposite side.

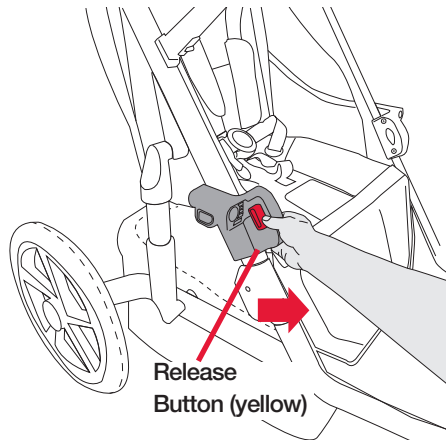

LIMITED WARRANTY

LIMITED WARRANTY

This product is warranted for one (1) year from the date of original purchase. Your exclusive remedy for this warranty is that Britax® will, at its option, provide repair or replacement components for this product. Britax® reserves the right to discontinue or change parts, models, or products, or to make substitutions. Warranty is only valid for the original purchaser and proof of purchase is required to exercise this warranty. Labor and freight charges are not included. To make a claim under this warranty, you must contact BOB Gear's Customer Support Team at 1-888-427-4829 or 1-704-409-1699, or write to us using the address on the front cover of this booklet.

WARRANTY LIMITATIONS

This warranty does not include damages which arise from negligence, misuse or use not in accordance with the product instruction.

The use of non-BOB Gear® products or accessories are NOT approved and may void the warranty.

LIMITATIONS OF DAMAGES

The warranty and remedies as set forth above are exclusive and in lieu of all others, oral or written, express or implied. In no event will Britax, or the retailer selling this product, be liable for you to any damages, including incidental or consequential damages, arising out of the use or inability to use this product.

LIMITATIONS OF WARRANTIES AND OTHER WARRANTY TERMS AND STATE LAWS

Any implied warranties, including implied warranties of merchantability and fitness for a particular purpose, shall be limited to the duration and terms of the express written warranty. Some states do not allow limitations on how long an implied warranty lasts or the exclusion or limitation of incidental or consequential damages, so the above limitations may not apply to you. This warranty gives you specific legal rights, and you may have other rights, which vary from state to state. Neither Britax®, nor the retailer selling this product, authorizes any person to create for it any other warranty, obligation, or liability in connection with this product.

PRODUCT REGISTRATION

Please complete and mail the owner registration card included with the purchase of your stroller or visit bobgear.com/registration to register your stroller.



Table des matières

Information de sécurité	2
Mises en garde	2
Remarques importantes	2
Compatibilité	3
Caractéristiques	3
Système d'adaptateur de siège d'auto pour bébé GRACO®/BOB GEAR®	3
Récepteurs de poussette.....	3
Sièges d'auto pour bébé GRACO®	4
Installation de votre adaptateur	5
Identification du récepteur de la poussette	5
Installation des récepteurs amovibles sur une poussette sans récepteurs intégrés	6
Installation de l'adaptateur sur la poussette.....	8
Installation du siège d'auto	9
Préparation en vue de la fixation du siège d'auto	9
Fixation du siège d'auto	10
Retrait du siège d'auto de la poussette	11
Retrait de l'adaptateur des récepteurs de la poussette	11
Retrait des récepteurs amovibles de la poussette	12
Garantie limitée	13

INFORMATION DE SÉCURITÉ

⚠ MISE EN GARDE

Le non-respect des mises en garde et des instructions peut entraîner des BLESSURES GRAVES et même la MORT.

Il convient de bien lire ces instructions avant d'utiliser le produit. Afin de garantir une utilisation appropriée, ce guide doit être conservé dans un endroit à portée de main de façon à pouvoir être consulté régulièrement.

- Ne laissez jamais les enfants sans surveillance dans la poussette ou le siège d'auto.
- Respectez à la lettre les instructions du fabricant du siège d'auto. Ne dépassez pas la capacité de charge maximale du siège d'auto précisée dans les instructions du fabricant sous peine de déstabiliser la poussette et de la faire basculer, ce qui pourrait causer de graves blessures.
- Veillez à ne pas emprunter de circuits hors route ou de terrains accidentés si vous utilisez l'adaptateur de siège d'auto avec le siège d'auto installé sous peine de déstabiliser la poussette et de la faire basculer, ce qui pourrait causer de graves blessures.
- Veillez à ne pas courir ou faire votre jogging si vous utilisez l'adaptateur avec le siège d'auto.
- Évitez les pincements ou les blessures aux doigts. Assurez-vous que tout enfant ou autre personne est éloigné de la poussette lors de son pliage ou de son dépliage.
- Veillez à toujours utiliser le harnais du siège d'auto, sans quoi le bébé pourrait tomber ou glisser hors du siège, et se blesser gravement.
- Prenez soin de ne pas modifier l'adaptateur de siège d'auto ni de retirer les étiquettes. Ce faisant, vous annuleriez la garantie et risqueriez de mettre en péril la sécurité du bébé.

REMARQUES IMPORTANTES

- Dans la poussette, maintenez toujours la poignée de transport du siège d'auto verrouillée en position verticale de transport, en guise de protection supplémentaire pour votre enfant.
- Vérifiez toujours que l'adaptateur de siège d'auto est parfaitement verrouillé dans les adaptateurs d'accessoire de la poussette avant de l'utiliser.
- Vérifiez toujours que le siège d'auto est bien fixé à l'adaptateur.
- Ne déposez pas votre enfant directement dans la poussette quand l'adaptateur de siège d'auto est installé. Retirez d'abord l'adaptateur de siège d'auto de la poussette avant d'y déposer votre enfant.
- Quand vous fixez le siège d'auto à l'adaptateur, veillez à tenir vos mains et vos doigts à l'écart des surfaces de contact.
- Retirez toujours l'adaptateur avant de plier la poussette afin d'éviter de l'endommager.

COMPATIBILITÉ

Ce système d'adaptateur de siège d'auto pour bébé est conçu pour être utilisé avec la plupart des poussettes simples BOB Gear® et des sièges d'auto pour bébé GRACO®. Consultez le site bobgear.com/carseatadapter pour plus de renseignements sur la compatibilité d'une poussette ou d'un siège d'auto en particulier. N'utilisez pas ce produit avec des sièges d'auto pour bébé autres que ceux spécifiquement mentionnés.

INFANT CAR SEAT COMPATIBILITY CHART		
BOB Gear® ICOSA Modèle	Siège d'auto pour bébé	Modèle de siège d'auto pour bébé
GRACO® - Unique	GRACO®	Tout siège de voiture.

CARACTÉRISTIQUES

SYSTÈME D'ADAPTATEUR DE SIÈGES D'AUTO POUR BÉBÉ GRACO®

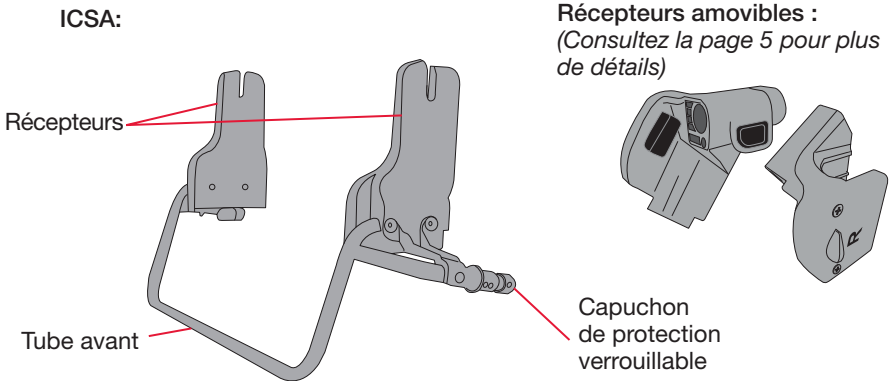

RÉCEPTEURS DE LA POUSSETTE

Récepteurs Amovibles :

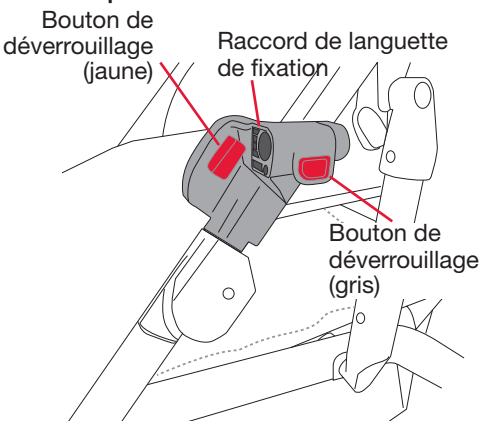

Description des pièces :

- **Raccord de languette de fixation :** Permet d'attacher de façon sécuritaire le capuchon de protection verrouillable de l'adaptateur au récepteur amovible.
- **Bouton de déverrouillage (Jaune) :** Lorsque ce bouton est enfoncé, le récepteur amovible peut être détaché de la poussette.
- **Bouton de déverrouillage (Gris) :** Lorsque ce bouton est enfoncé, le capuchon de protection verrouillable de l'adaptateur peut être détaché du raccord de languette de fixation.

Récepteurs Intégrés :

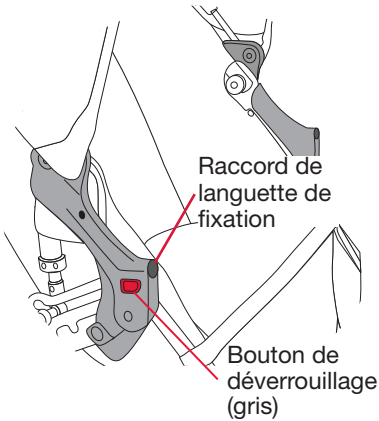

Description des pièces :

- **Raccord de languette de fixation** : Permet d'attacher de façon sécuritaire le capuchon de protection verrouillable de l'adaptateur au récepteur intégré.
- **Bouton de déverrouillage (Gris)** : Lorsque ce bouton est enfoncé, le capuchon de protection verrouillable de l'adaptateur peut être détaché du raccord de languette de fixation.

SIÈGES D'AUTO POUR BÉBÉ PEG PEREGO®

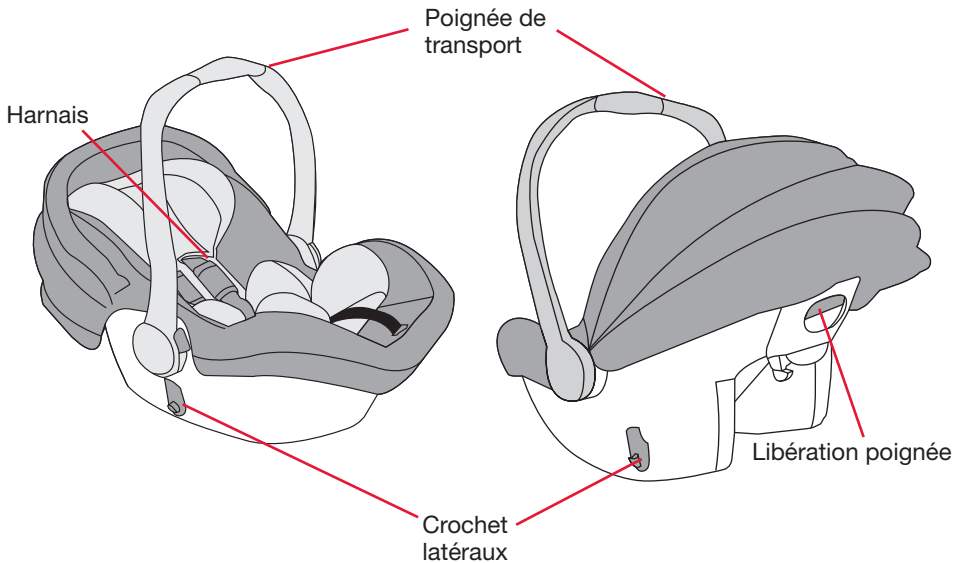

REMARQUE: L'illustration représente le siège d'auto GRACO® SNUGRIDE®. Les mêmes caractéristiques principales existent sur tous les sièges d'auto pour bébé GRACO® compatibles. (Voir le tableau de compatibilité à la page 3). Consultez le site bobgear.com/carseatadapter pour plus de renseignements sur la compatibilité des sièges d'auto. Consultez le guide d'utilisation du siège d'auto pour plus de renseignements sur ses caractéristiques.

INSTALLATION DE VOTRE ADAPTATEUR

IDENTIFICATION DU RÉCEPTEUR DE LA POUSSETTE

⚠ MISE EN GARDE

Une mauvaise fixation de l'adaptateur à la poussette peut être à l'origine de blessures graves, voire de décès.

REMARQUE: Cet ensemble comprend deux récepteurs amovibles. Ces récepteurs ne doivent être utilisés que sur des poussettes SANS récepteurs intégrés (voir l'illustration de référence ci-dessous). Une fois installés, ils permettent aux poussettes sans récepteurs intégrés de recevoir un adaptateur de siège d'auto pour bébé.

Pour les poussettes AVEC récepteurs intégrés, veuillez passer à la page 8 afin de voir comment installer l'adaptateur.

REMARQUE: Si la poussette est équipée de récepteurs intégrés, n'utilisez pas les récepteurs amovibles fournis avec l'adaptateur. Veuillez les mettre de côté.

Poussette AVEC récepteurs intégrés

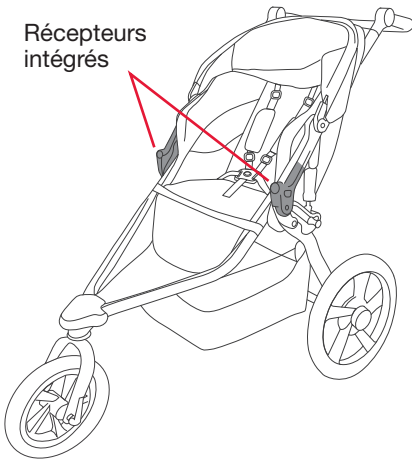

Poussette SANS récepteurs intégrés

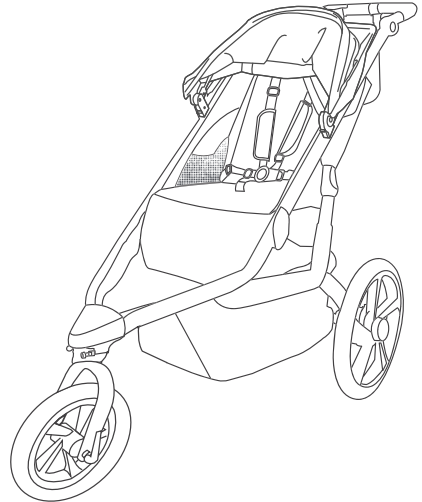

INSTALLATION DES RÉCEPTEURS AMOVIBLES À LA POUSSETTE SANS RÉCEPTEURS INTÉGRÉS

1. **Préparez la poussette.**
(A) Enclenchez le frein.
(B) ramenez la capote vers la poignée.

REMARQUE: Consultez le guide d'utilisation de la poussette pour plus d'informations.

2. **Repérez les récepteurs gauche et droit.** Trouvez les inscriptions "R" et "L" qui se trouvent respectivement sur les côtés intérieurs droit et gauche des récepteurs. Les récepteurs doivent être installés selon le point de vue de l'enfant (p. ex., lorsque l'enfant est assis dans le siège, le récepteur "R" doit être installé à sa droite). Pour une vérification supplémentaire, trouvez le logo "BOB Gear®" inscrit sur les récepteurs. Ce logo est toujours orienté vers l'extérieur de la poussette lorsqu'il est installé correctement.

Côté intérieur droit

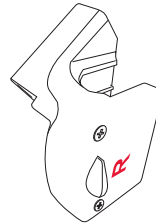

Côté extérieur gauche

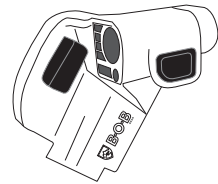

3. **Repérez les broches de verrouillage jaunes.** Trouvez l'ouverture dans le tissu située le long du cadre, à l'intérieur du siège. Tirez sur le tissu pour faire apparaître deux broches de verrouillage jaunes.

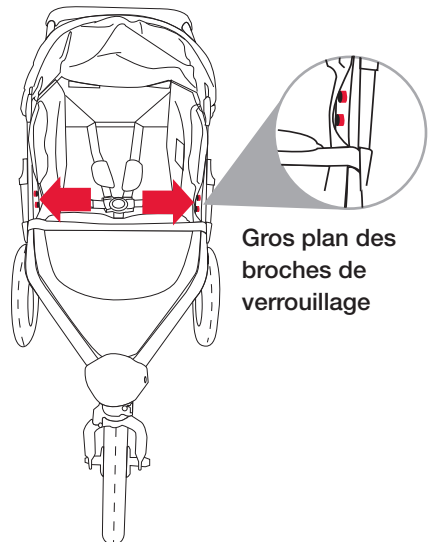

Gros plan des broches de verrouillage

4. **Fixez le récepteur à la poussette.**
 Glisser le récepteur dans l'ouverture du tissu en l'alignant avec les broches de verrouillage jaunes. Appuyez sur le récepteur pour enclencher les broches de verrouillage et le fixer solidement à la poussette. Répétez ces étapes de l'autre côté pour installer le deuxième récepteur.

REMARQUE: Les récepteurs amovibles sont solidement fixés lorsqu'un déclic se fait entendre et qu'une barre verte apparaît dans le bouton jaune du récepteur. Si vous ne voyez pas la barre verte et que vous n'entendez pas de déclic, faites glisser le récepteur de haut en bas ou réinstallez-le pour vous assurer que l'installation est sécuritaire.

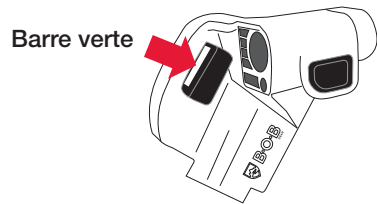
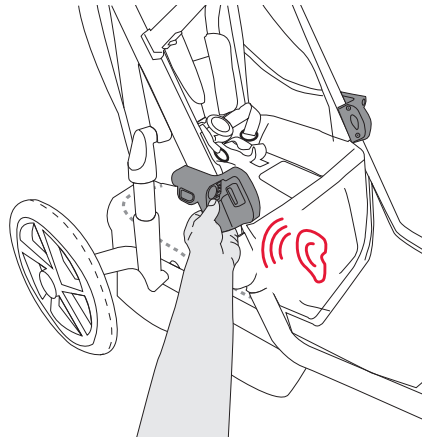

5. **Vérifiez que l'installation est correctement effectuée.**
 Assurez-vous que les barres vertes sont visibles et tirez sur chaque récepteur pour vérifier qu'il est bien fixé. Votre poussette est maintenant prête à recevoir un adaptateur de siège d'auto pour bébé.

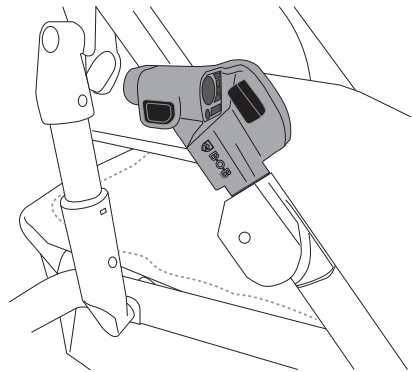

FIXATION DE L'ADAPTATEUR À LA POUSSETTE

REMARQUE: Si la poussette est équipée de récepteurs intégrés, n'utilisez pas les récepteurs amovibles fournis avec l'adaptateur. Veuillez les mettre de côté.

1. Préparez la poussette.

(A) Enclenchez le frein.

(B) Ramenez la capote vers la poignée.

REMARQUE: Consultez le guide d'utilisation de la poussette pour plus d'informations.

2. Installez l'adaptateur.

Poussez les capuchons de protection verrouillables de l'adaptateur, bien droit et jusqu'au fond, dans les raccords des languettes de fixation.

REMARQUE: Vous devez entendre un déclic ou un bruit d'enclenchement de chaque côté.

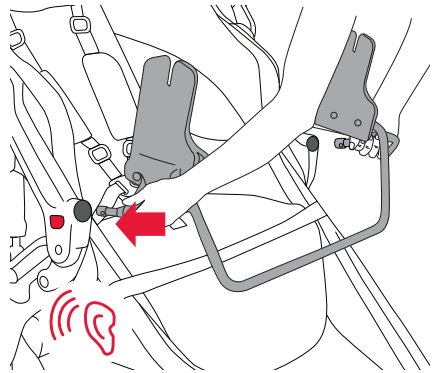

3. Vérifiez que l'installation est correctement effectuée.

Tirez sur le centre du tube avant de l'adaptateur pour vous assurer qu'il est bien verrouillé en place.

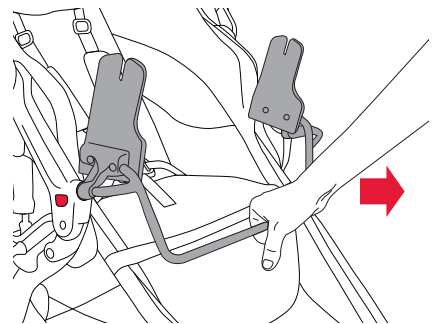

INSTALLATION DU SIÈGE D'AUTO POUR BÉBÉ

PRÉPARATION EN VUE DE LA FIXATION DU SIÈGE D'AUTO

⚠ MISE EN GARDE

Une mauvaise fixation du siège d'auto et tout manquement à l'obligation d'attacher le bébé avec le harnais du siège d'auto peuvent être à l'origine de blessures graves, voire de décès.

1. Exercez-vous à installer l'adaptateur. Avant de fixer le siège d'auto à l'adaptateur pour la première fois, exercez-vous plusieurs fois à l'installer et le retirer sans bébé à l'intérieur jusqu'à ce que vous maîtrisiez bien le fonctionnement.

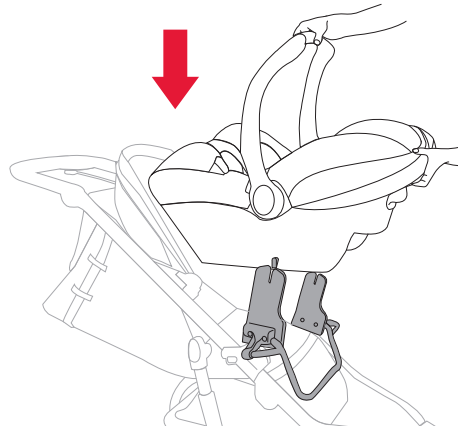

2. Déposez le bébé dans le siège d'auto. Attachez bien le harnais.

REMARQUE: Consultez le guide d'utilisation du siège d'auto pour obtenir plus de renseignements.

3. Positionnez la poignée de transport du siège d'auto. Placez la poignée de transport du siège d'auto en position verticale de transport.

REMARQUE: Le harnais du siège d'auto doit toujours être bien attaché lorsque vous utilisez la poussette.

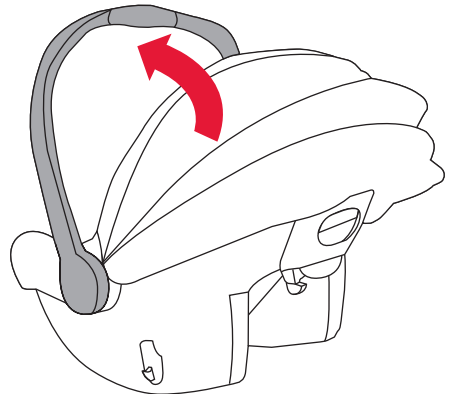

FIXATION DU SIÈGE D'AUTO

⚠ MISE EN GARDE

Une mauvaise fixation du siège d'auto à l'adaptateur peut être à l'origine de blessures graves, voire de décès.

1. Préparez la poussette.

(A) Enclenchez le frein.

(B) Inclinez le siège de la poussette.

(C) Ramenez la capote vers la poignée.

REMARQUE: Consultez le guide d'utilisation de la poussette pour plus d'informations.

Alignez le siège d'auto.

Placez le siège d'auto pour bébé "dos à la route" et crochets sur le siège auto pour bébé avec récepteurs sur l'adaptateur.

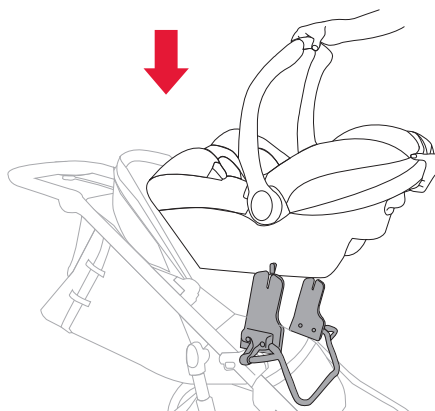
**2. Vérifiez que le siège d'auto est bien arrimé.**

Poussez le siège d'auto bien droit sur l'adaptateur, jusqu'à ce que les crochets latéraux de chaque côté se verrouillent dans les récepteurs sur l'adaptateur.

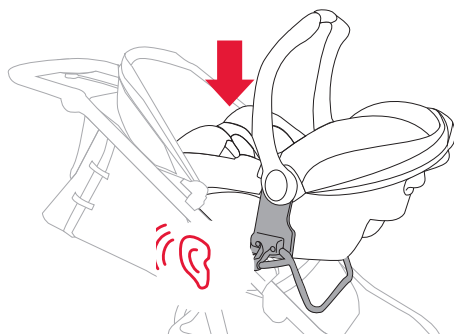

REMARQUE: Vous devez entendre un dé clic ou un bruit d'enclenchement de chaque côté.

3. Vérifiez que le siège d'auto est bien fixé.

Tirez sur chaque côté du siège de manière à vous assurer qu'il est correctement fixé.

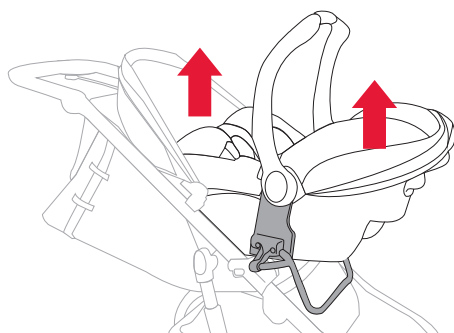

RETRAIT DU SIÈGE D'AUTO DE LA POUSSETTE

1. Préparez la poussette.
 - (A) Enclenchez le frein.
 - (B) Ramenez la capote vers la poignée.

REMARQUE: Consultez le guide d'utilisation de la poussette pour plus d'informations.

REMARQUE: Si la poignée du siège d'auto est abaissée, placez-la en position verticale de transport.

2. Retirez le siège d'auto.

Tout en appuyant sur la poignée de déverrouillage, soulevez le siège auto pour bébé de l'adaptateur.

REMARQUE: Consultez le guide d'utilisation du siège d'auto pour plus d'instructions.

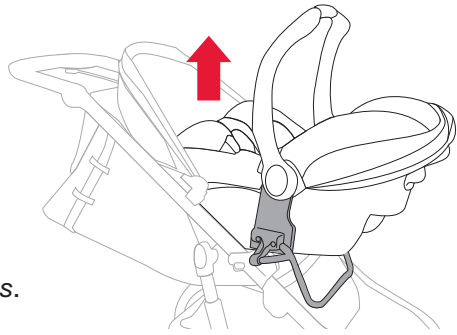

RETRAIT DE L'ADAPTATEUR DE LA POUSSETTE

1. Préparez la poussette.
 - (A) Enclenchez le frein.
 - (B) Ramenez la capote vers la poignée.

REMARQUE: Consultez le guide d'utilisation de la poussette pour plus d'informations.

2. Retirez l'adaptateur des receveurs.

Appuyez sur les boutons de déverrouillage gris du récepteur et tirez sur l'adaptateur pour le retirer des raccords des languettes de fixation, tout en vous assurant que les côtés gauche et droit de l'adaptateur sont alignés.

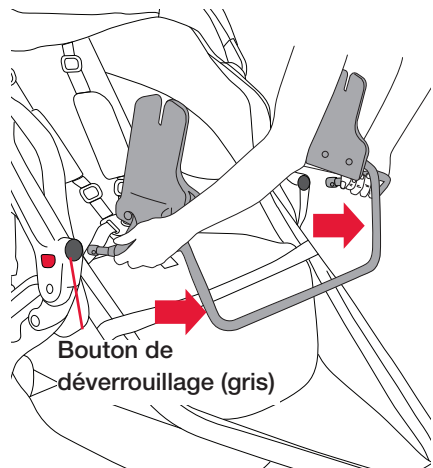

RETRAIT DES RÉCEPTEURS AMOVIBLES DE LA POUSSETTE

REMARQUE: Cette section explique comment détacher les récepteurs amovibles des poussettes qui ne sont pas équipées de récepteurs intégrés.

1. Préparez la poussette.

- (A) Enclenchez le frein.
- (B) Ramenez la capote vers la poignée.

REMARQUE: Consultez le guide d'utilisation de la poussette pour plus d'informations.

2. Retirer les récepteurs de la poussette.

Appuyez sur le bouton de déverrouillage jaune du récepteur amovible et retirez le récepteur du cadre de la poussette. Répétez ces étapes pour l'autre côté.

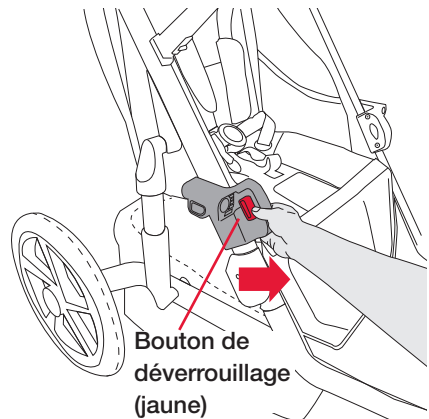

GARANTIE LIMITÉE

GARANTIE LIMITÉE

Ce produit est garanti un (1) an à compter de la date d'achat. Le seul recours de cette garantie est que Britax® pourra offrir, à sa discrétion, le remplacement ou la réparation des pièces de ce produit. Britax® se réserve le droit de supprimer, de modifier ou de remplacer des pièces, des modèles ou des produits. Cette garantie s'applique seulement à l'acheteur d'origine, et à condition qu'il fournisse une preuve d'achat. Les frais de main-d'œuvre et de transport ne sont pas inclus. Pour faire une réclamation en vertu de cette garantie, contactez le service à la clientèle de BOB Gear au 1 888 427-4829 ou 1 704 409-1699, ou écrivez-nous à l'adresse qui apparaît sur la page couverture de cette brochure.

LIMITES DE LA GARANTIE

Cette garantie ne couvre pas les dommages liés à une négligence, une mauvaise utilisation ou une utilisation non conforme aux instructions du produit.

L'utilisation de produits ou d'accessoires autres que ceux de Britax®/BOB Gear® n'est PAS approuvée et peut annuler la garantie.

LIMITES DES DOMMAGES-INTÉRÊTS

La garantie et les recours décrits ci-dessus sont exclusifs et remplacent toute autre garantie, verbale ou écrite, expresse ou implicite. Britax et le détaillant qui vend ce produit ne peuvent en aucun cas être tenus pour responsables de tout dommage, y compris les dommages accessoires ou consécutifs, découlant de l'utilisation de ce produit ou d'une incapacité à l'utiliser.

LIMITES DES GARANTIES, AUTRES CONDITIONS DE GARANTIE ET LOIS DES ÉTATS

Toute garantie implicite, y compris les garanties implicites de qualité marchande et d'adaptation à un usage particulier, se limite à la durée et aux modalités de la garantie écrite expresse. Certains États n'autorisent pas les limites relatives à la durée des garanties implicites ou à l'exclusion et la limitation des dommages accessoires ou consécutifs, de sorte que les limites mentionnées ci-dessus pourraient ne pas vous concerner. Cette garantie vous donne des droits légaux particuliers, mais vous pouvez avoir d'autres droits, qui varient d'un État à l'autre. Britax® et le détaillant qui vend ce produit interdisent à quiconque de créer toute autre garantie, obligation ou responsabilité en rapport avec ce dernier.

ENREGISTREMENT DU PRODUIT

Pour enregistrer votre poussette, veuillez remplir et envoyer par la poste la fiche d'enregistrement fournie lors de l'achat ou visiter le site bobgear.com/registration.



BIENVENIDO A BOB GEAR®

BOB Gear® le recomienda que registre su cochecito en bobgear.com/registration. Esto nos permite informarle directamente a usted si hay algún producto en retirada.

Para obtener actualizaciones de esta guía del usuario, de la garantía y de otros productos recientes, visite www.bobgear.com de forma periódica o antes de realizar cambios aprobados o añadir equipo aprobado a su cochecito.

Contenido

Información de seguridad	2
Advertencias	2
Notas importantes	2
Compatibilidad	3
Características	3
Sistema de adaptador de asiento de coche para bebé (ICSA) para asientos para bebé GRACO®/BOB Gear®	3
Acoples del cochecito	3
Asientos de coche para bebé GRACO®	4
Cómo instalar su sistema ICSA	5
Cómo identificar el tipo de acople del cochecito	5
Cómo colocar acoples removibles en el cochecito sin acoples integrados	6
Cómo colocar el ICSA en el cochecito	8
Cómo instalar el asiento de coche para bebé	9
Preparación para colocar el asiento de coche para bebé	9
Cómo colocar el asiento de coche para bebé	10
Cómo quitar el asiento de coche para bebé del cochecito	11
Cómo quitar el ICSA de los acoples del cochecito	11
Cómo separar los acoples removibles del cochecito	12
Garantía limitada	13

INFORMACIÓN DE SEGURIDAD

⚠️ ADVERTENCIA

De no seguirse todas las advertencias e instrucciones, podrían provocarse **LESIONES GRAVES** o la **MUERTE**.

Lea estas instrucciones detenidamente antes de utilizar el producto. Para garantizar su uso adecuado, conserve esta guía del usuario en un lugar práctico donde la pueda consultar con frecuencia.

- Nunca deje a los niños solos en el cochecito o en el asiento de coche para bebés.
- Siempre siga las instrucciones de fábrica que vienen con el asiento de coche para bebé. No exceda la capacidad de carga máxima del asiento de coche para bebé que se detalla en las instrucciones de fábrica. Superar la capacidad de carga puede causar inestabilidad en el cochecito, resultando en lesiones graves.
- No transite fuera del pavimento o por terrenos irregulares mientras el adaptador de asiento de coche para bebé esté colocado en el cochecito. Hacer esto puede causar inestabilidad en el cochecito, resultando en lesiones graves.
- No corra ni haga footing mientras el adaptador de asiento de coche para bebé esté colocado en el cochecito.
- Evite dedos atrapados o lesiones. Siempre asegúrese que los niños y otras personas se encuentren apartados del cochecito mientras durante plegado y desplegado.
- Evite lesiones graves causadas al caer o deslizarse del cochecito. Use siempre el arnés del asiento de coche para bebé.
- No modifique el adaptador de asiento de coche para bebé ni quite ninguna etiqueta. Esto anula la garantía y puede ocasionar una condición peligrosa.

NOTAS IMPORTANTES

- Siempre mantenga la barra de traslado del asiento de coche para bebé bloqueada en la posición vertical/traslado mientras esté en el cochecito, como una protección extra para su hijo.
- Asegúrese siempre de que el adaptador de asiento de coche para bebé esté adecuadamente bloqueado en su lugar con los adaptadores accesorios del cochecito antes de utilizarlo.
- Siempre confirme que el asiento de coche para bebé esté asegurado al adaptador del mismo.
- No coloque al niño directamente sobre el asiento del cochecito si el adaptador de asiento de coche para bebé está instalado. Quite el adaptador de asiento de coche para bebé del cochecito antes de colocar al niño sobre el asiento del cochecito.
- Se debe tener cuidado al colocar en el asiento de coche para bebé el adaptador para que las manos y dedos no toquen ninguna superficie de contacto.
- Siempre quite el adaptador de asiento de coche para bebé antes de plegar el cochecito para evitar daños.

COMPATIBILIDAD

Este sistema de adaptador de asiento de coche para bebé (ICSA) está diseñado para usar con la mayoría de los cochecitos individuales BOB Gear® y los asientos de coche para bebé CHICCO®. Visite bobgear.com/carseatadapter para obtener información específica sobre modelos y compatibilidad con asientos de coche. No utilice con asientos de coche para bebé que no sean los mencionados específicamente.

INFANT CAR SEAT COMPATIBILITY CHART		
BOB Gear® ICSA Modelo	Los asientos de coche para bebé	Los modelo asientos de coche para bebé
GRACO® - Soltero	GRACO®	Cualquier asiento de coche.

CARACTERÍSTICAS

SISTEMA DE ADAPTADOR DE ASIENTO DE COCHE PARA BEBÉ (ICSA) PARA ASIENTOS DE COCHE PARA BEBÉ GRACO®.

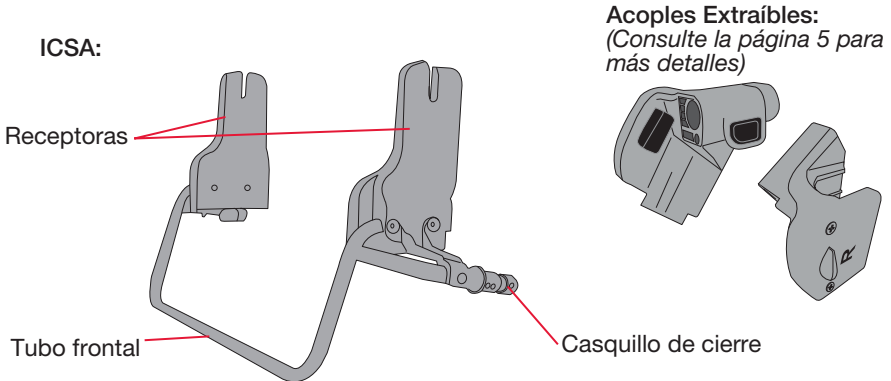

ACOPLES DE COCHECITO

Acoples Extraíbles:

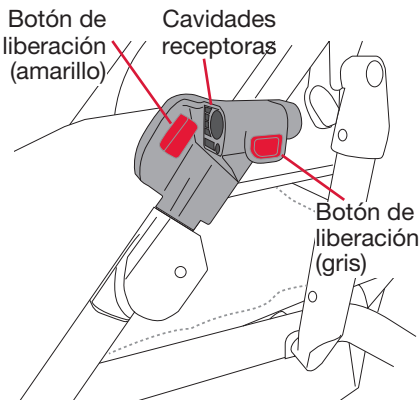

Descripción de partes:

- **Cavidades receptoras:** Conecte de manera segura el casquillo de cierre del ICSA al acople extraíble.
- **Botón de liberación (Amarillo):** Mientras se mantiene presionado, permite liberar el acople extraíble del cochecito.
- **Botón de liberación (Gris):** Mientras se mantiene presionado, permite liberar el casquillo de cierre del ICSA de la cavidad receptora.

Acoples Integrados:

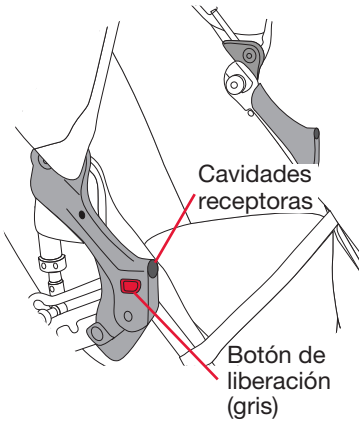

Descripción de partes:

- **Cavidades receptoras:** Conecte de manera segura el casquillo de cierre del ICESA al acople integrado.
- **Botón de liberación (Gris):** Mientras se mantiene presionado, permite liberar el casquillo de cierre del ICESA de la cavidad receptora.

ASIENTOS DE COCHE PARA BEBÉ BRITAX®/BOB GEAR®

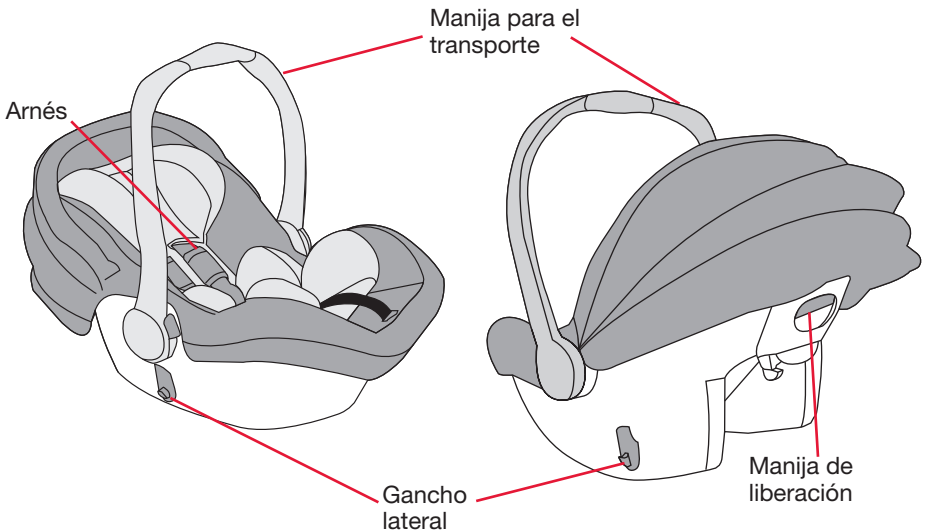

NOTA: GRACO® SNUGRIDE® mostrado. Existen funciones principales similares en todos los asientos de coche para bebé GRACO® compatibles. (Consulte la tabla de compatibilidad en la página 3). Visite bobgear.com/carseatadapter para obtener información de compatibilidad del modelo del asiento de coche. Consulte la guía del usuario del asiento para bebé para obtener información sobre las características del asiento de coche.

CÓMO INSTALAR SU SISTEMA ICSA

CÓMO IDENTIFICAR EL TIPO DE ACOPLE DEL COCHECITO

⚠ ADVERTENCIA

Si no se coloca el ICSA de forma segura al cochecito pueden ocurrir lesiones graves o la muerte.

NOTA: Este paquete incluye dos acoples extraíbles. Estos acoples son solo para usar en cochecitos SIN “acoples integrados” (vea a continuación la ilustración de referencia). Una vez que estén instalados en el cochecito, estos acoples permitirán que un cochecito sin acoples integrados acepten un adaptador de asiento de coche para bebé (ICSA).

Para cochecitos CON acoples integrados, vaya a la pág. 8 para ver las instrucciones sobre cómo colocar el ICSA.

NOTA: Cuando el cochecito tiene acoples integrados, no utilice los acoples extraíbles incluidos con el sistema ICSA. Apártelos.

Cochecito CON acoples integrados

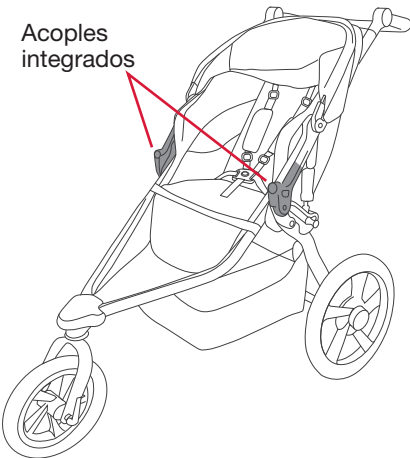

Cochecito SIN acoples integrados

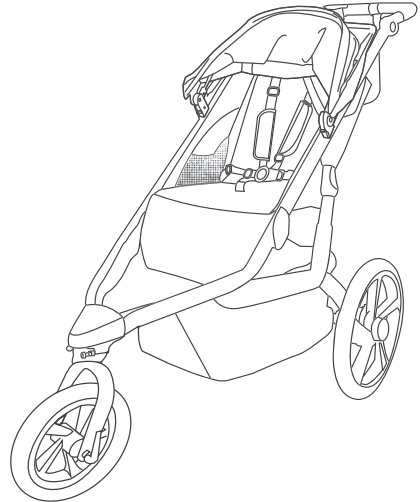

CÓMO COLOCAR ACOPLES EXTRAÍBLES EN EL COCHECITO SIN ACOPLES INTEGRADOS

1. Cómo preparar el cochecito.

- (A) Ajuste el freno de estacionamiento.
- (B) Gire la cubierta hacia el manillar.

NOTA: Consulte la guía del usuario del cochecito para obtener más información.

2. Identifique los acoples derecho e izquierdo.

Identifique la “R” para derecha y “L” para izquierda grabadas en la parte interna de los acoples. Los acoples deberán ser instalados en el lado correspondiente del niño (p. ej., el acople “R” en el lado derecho del niño cuando esté sentado en el asiento). Para una verificación adicional, identifique el “logo de BOB Gear®” grabado en los acoples. El logo siempre estará mirando hacia afuera del cochecito cuando esté instalado correctamente.

Cara interior derecha



Cara exterior izquierda

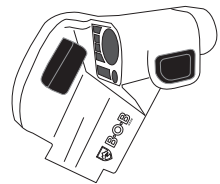

3. Ubique las clavijas de bloqueo amarillas.

Identifique la tela abierta dentro del área del asiento al lado del armazón. Separe la tela del armazón para revelar las dos clavijas de bloqueo amarillas.



Imagen agrandada de las clavijas de bloqueo

4. Coloque el acople en el cochecito.

Deslice el acople en la tela abierta, alineándolo con las clavijas de bloqueo amarillas. Presione el acople para conectarlo con las clavijas de bloqueo y colóquelo de forma segura en el cochecito. Repita los pasos en el lado opuesto para instalar el segundo acople.

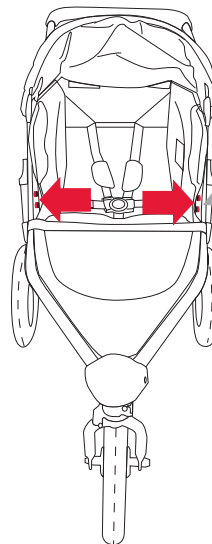
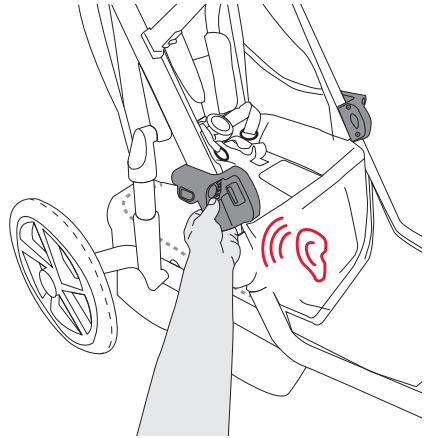

NOTA: Los acoples extraíbles están colocados de manera segura cuando escucha un "clic" y ve una barra verde dentro del botón amarillo del acople. Si la barra verde no es visible y no escucha un "clic", deslice el acople hacia arriba y hacia abajo o vuelva a instalarlo para asegurar una conexión segura.

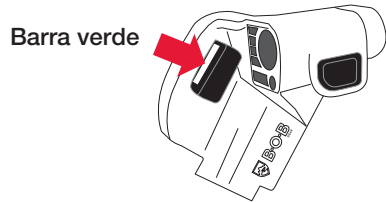

5. Verifique una instalación correcta.

Asegúrese de que las barras verdes estén visibles y tire de cada acople para verificar una conexión segura. Ahora su cochecito está convertido para recibir un adaptador de asiento de coche para bebé (ICSA).

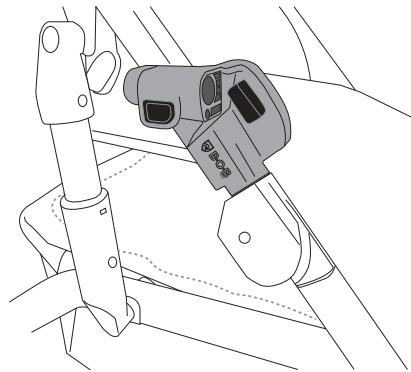

CÓMO COLOCAR EL ICOSA EN EL COCHECITO

NOTA: Cuando el cochecito tiene acoples integrados, no utilice los acoples extraíbles incluidos con el sistema ICOSA. Apártelos.

1. Prepare el cochecito.
(A) Ajuste el freno de estacionamiento.
(B) Gire la cubierta hacia el manillar.

NOTA: Consulte la guía del usuario del cochecito para obtener más información.

2. Instale el ICOSA.
Presione los casquillos de cierre del ICOSA contra las cavidades receptoras hasta el final.

NOTA: Presione hasta escuchar un “clic” en cada lado.

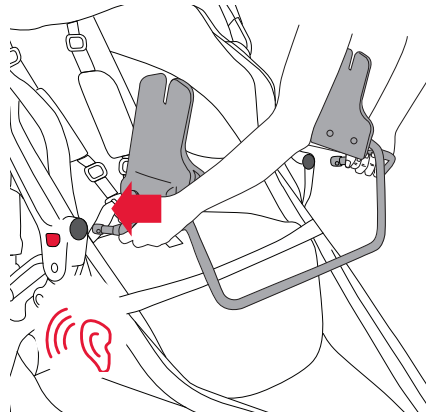

3. Verifique una instalación adecuada.
Tire del centro del tubo frontal del ICOSA para verificar que el mismo está trabado de forma segura en su lugar.

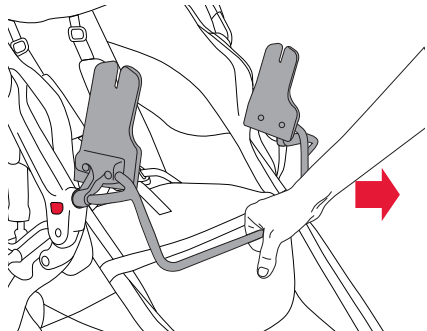

INSTALACIÓN DEL ASIENTO DE COCHE PARA BEBÉ

PREPARACIÓN PARA COLOCAR EL ASIENTO DE COCHE PARA BEBÉ

⚠️ ADVERTENCIA

Si no se coloca el asiento de coche para bebé de forma segura y no se asegura al niño con el arnés pueden ocurrir lesiones graves o la muerte.

1. Practique colocar el ICSA.

Antes de colocar el asiento de coche para bebé en el ICSA por primera vez, practique cómo ponerlo y sacarlo (desocupado) varias veces hasta que conozca el funcionamiento.

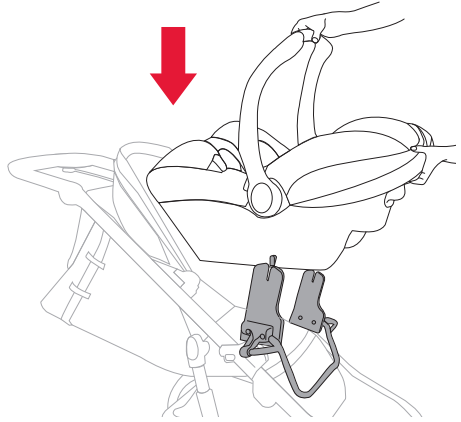

2. Coloque al bebé en el asiento de coche para bebé. Abroche el arnés de manera segura.

NOTA: Consulte la guía del usuario del asiento para bebé para obtener información.

3. Posición de la barra de traslado del asiento para bebé.

Mueva la barra de traslado del asiento para bebé a la posición vertical, de traslado.

NOTA: El bebé siempre debe estar asegurado en el arnés del asiento de coche para bebé durante el uso del cochecito.

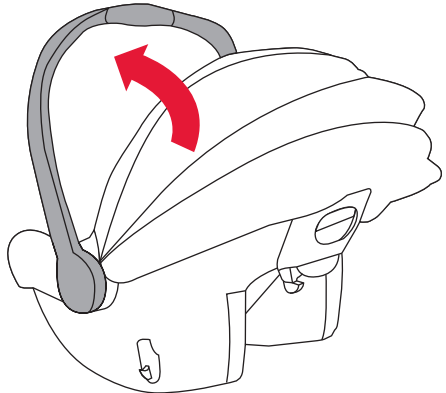

CÓMO COLOCAR EL ASIENTO DE COCHE PARA BEBÉ

⚠️ ADVERTENCIA

Si no se coloca el asiento de coche para bebé de forma segura en el ICSA, pueden ocurrir lesiones graves o la muerte.

1. Prepare el cochecito.

- (A) Ajuste el freno de estacionamiento.
- (B) Recline el asiento del cochecito.
- (C) Gire la cubierta hacia el manillar.

NOTA: Consulte la guía del usuario del cochecito para obtener más información.

2. Alinee el asiento de coche para bebé.

Coloque el asiento de coche para bebé hacia adelante, directamente centrado por encima del ICSA y alinee ganchos en el asiento infantil para automóvil receptoras en ICSA.

- 3. Verifique que el asiento de coche para bebé esté instalado de forma correcta.** Empuje el asiento de coche para bebé en forma recta hacia abajo sobre el ICSA hasta que gancho lateral en cada lado bloquee los receptores en ICSA.

NOTA: Presione hasta escuchar un "clic" en cada lado.

- 4. Verifique que el asiento de coche para bebé esté instalado de manera segura.** Levante cada lado para asegurarse de que el asiento de coche para bebé esté asegurado.

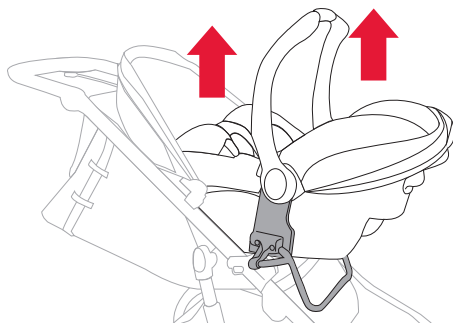
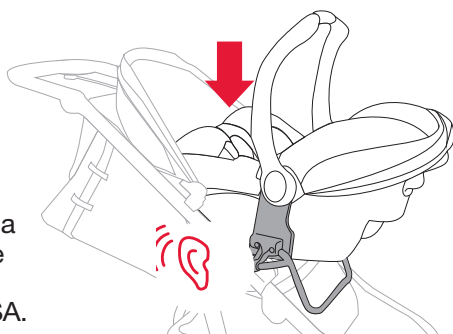
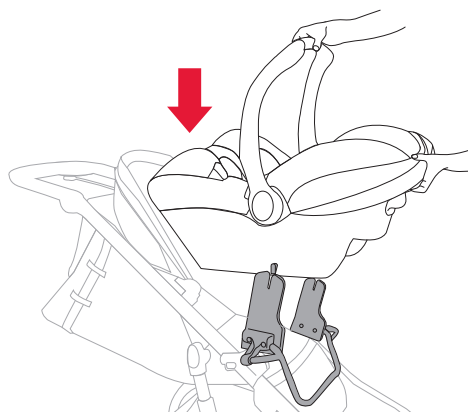

CÓMO QUITAR EL ASIENTO DE COCHE PARA BEBÉ DEL COCHECITO

1. Prepare el cochecito.
 - (A) Ajuste el freno de estacionamiento.
 - (B) gire la cubierta hacia el manillar.

NOTA: Consulte la guía del usuario del cochecito para obtener más información.

NOTA: Si la barra del asiento de coche para bebé está baja, muévela a la posición vertical, de traslado.

2. Quite el asiento de coche para bebé.

Mientras presiona la manija de liberación, levante el asiento infantil para automóvil lejos del ICSA.

NOTA: Consulte la guía del usuario del asiento de coche para bebé para obtener más instrucciones.

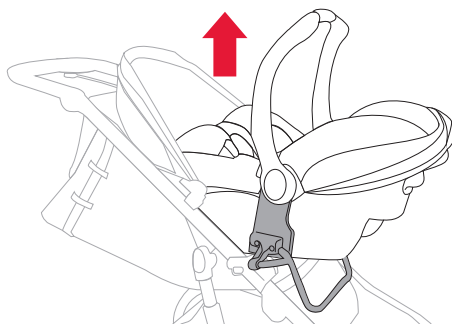

CÓMO QUITAR EL ICSA DE LOS ACOPLES DEL COCHECITO

1. Prepare el cochecito.
 - (A) Ajuste el freno de estacionamiento.
 - (B) gire la cubierta hacia el manillar.

NOTA: Consulte la guía del usuario del cochecito para obtener más información.
2. Retire el ICSA de los acoples.

Mientras presiona los botones de liberación grises del acople, extraiga el ICSA hacia adelante y remueva de las cavidades receptoras, manteniendo una alineación pareja, de izquierda a derecha, mientras extrae.

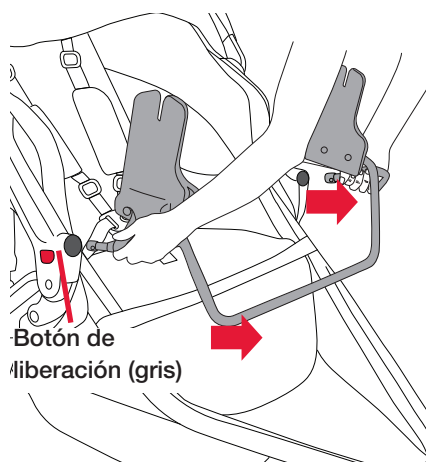

CÓMO REMOVER LOS ACOPLÉS EXTRAÍBLES DEL COHECITO

NOTA: Esta sección indica cómo remover los acoples extraíbles de los cochecitos que no tienen acoples integrados.

3. Cómo preparar el cochecito.

- (A) Ajuste el freno de estacionamiento.
- (B) Gire la cubierta hacia el manillar.

NOTA: Consulte la guía del usuario del cochecito para obtener más información.

4. Quitar acoples del cochecito.

Presione el botón de liberación amarillo del acople extraíble y tire del acople para retirarlo del armazón del cochecito. Repita los mismos pasos en el lado contrario.

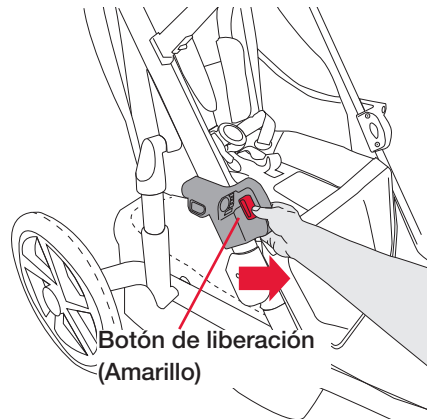

GARANTÍA LIMITADA

GARANTÍA LIMITADA

Este producto tiene una garantía de un (1) año a partir de la fecha de compra original. Su única solución para esta garantía es que Britax®, a su elección, proporcione componentes de reparación o reemplazo para este producto. Britax® se reserva el derecho a suspender, cambiar o sustituir las piezas, los modelos y los productos. La garantía solo es válida para el comprador original y se requiere prueba de compra para ejercer esta garantía. Los gastos de mano de obra y envío no están incluidos. Para hacer una reclamación bajo esta garantía, debe comunicarse con el Equipo de Apoyo al Cliente de BOB Gear al 1-888-427-4829 o al 1-704-409-1699 o escribirnos a la dirección que aparece en la portada de este folleto.

LIMITACIONES DE LA GARANTÍA

Esta garantía no incluye daños que surjan por negligencia, el mal uso o el uso no conforme a las instrucciones del producto.

El uso de productos o accesorios que no sean de Britax®/BOB Gear® NO está aprobado y puede anular la garantía.

LIMITACIONES DE LOS DAÑOS

La garantía y los recursos establecidos anteriormente son exclusivos y sustituyen a todos los demás, ya sean orales o escritos, expresos o implícitos. En ningún caso Britax, o el minorista que vende este producto, será responsable por usted ante cualquier daño, incluidos daños incidentales o consecuentes, que surjan del uso o la incapacidad de usar este producto.

LIMITACIONES DE LAS GARANTÍAS Y OTROS TÉRMINOS DE LA GARANTÍA Y LAS LEYES ESTATALES

Cualquier garantía implícita, incluidas las garantías implícitas de comerciabilidad e idoneidad para un fin determinado, se limitará a la duración y los términos de la garantía expresa por escrito. Algunos estados no permiten limitaciones sobre cuánto dura una garantía implícita o la exclusión o limitación de daños accidentales o indirectos, por lo que es probable que las limitaciones mencionadas anteriormente no apliquen en su caso. Esta garantía le otorga derechos legales específicos y usted puede tener otros derechos, que varían de un estado a otro. Ni Britax®, ni el minorista que venda este producto, autoriza a ninguna persona a crear para él cualquier otra garantía, obligación o responsabilidad en relación con este producto.

REGISTRO DEL PRODUCTO

Complete y envíe por correo la tarjeta de registro de dueño que se incluye con la compra de su cochecito o visite bobgear.com/registration para registrar su cochecito.



BOB Gear® by Britax © 2019 Britax Child Safety, Inc.
(888) 427-4829 (704) 409-1699 bobgear.com

All rights reserved. Printed in Taiwan. This product and its components are subject to change without notice.

Tous droits réservés. Imprimé en Taïwan. Ce produit et ses composants peuvent changer sans préavis.

Reservados todos los derechos. Impreso en Taiwán. Este producto y sus componentes están sujetos a cambios sin previo aviso.