

Fig. 1

Anatomie de la poussette BOB Revolution

BOB est une compagnie spécialisée dans la fabrication de produits de haute qualité qui vous incitent à mener un style de vie sain, au grand air et vous permettent d'utiliser moins fréquemment votre voiture. Nous fabriquons non seulement des poussettes mais aussi des remorques de chargement à une roue pour vélos. Pour consulter notre gamme complète de produits, veuillez vous rendre sur notre site web dont l'adresse est : www.bobgear.com Avant toute tentative d'assemblage ou d'utilisation de votre nouvelle poussette, veuillez lire attentivement l'ensemble du mode d'emploi afin de vous assurer du bon assemblage et du correct fonctionnement de la poussette.

S'il vous restait la moindre question, n'hésitez pas à contacter, et ceci avant d'utiliser votre poussette, soit votre revendeur, soit BOB directement.

⚠ AVERTISSEMENTS ⚠

- ▶ Ne jamais laisser un enfant sans surveillance dans sa poussette.
- ▶ Un mauvais assemblage ou une mauvaise installation des roues à démontage rapide de cette poussette pourront occasionner un détachement de ces roues lors de l'utilisation de la poussette et donc une perte de contrôle de la poussette.
- ▶ Veuillez toujours à ce que les enfants soient tenus par les harnais de sécurité du siège afin qu'ils ne se blessent pas en glissant ou en tombant de la poussette.
- ▶ Ne permettez jamais aux occupants de la poussette de se tenir debout dans celle-ci.
- ▶ Le frein de stationnement n'a pas été conçu pour agir en tant que frein d'arrêt. Vous ne devez donc pas utiliser ce frein pour ralentir ou immobiliser la poussette. Ce frein est conçu pour immobiliser la poussette lorsque celle-ci se trouve sur un endroit plat, non un plan incliné. Ne laissez jamais vos enfants sans surveillance dans la poussette, que le frein de stationnement soit mis ou non.
- ▶ N'accrochez ni paquets ni sachets au guidon car ceci modifierait l'équilibre et la stabilité de la poussette et pourrait la faire se renverser. La capacité de charge maximum de la poussette est de 32 kilos.
- ▶ Ne placez pas d'objets pointus dans la poche arrière du siège car votre enfant, dont le dos repose sur ce siège, risquerait de se blesser.
- ▶ Lorsque vous commencez à pousser la poussette, veuillez vous assurer que les mains et les pieds de votre enfant sont éloignés des rayons de la roue.
- ▶ La poussette n'est pas équipée pour être utilisée lorsqu'il fait nuit noire. Si vous avez l'intention de l'utiliser la nuit, nous vous recommandons d'installer des réflecteurs et un système d'éclairage qui sont disponibles chez votre marchand de vélo.
- ▶ Nous ne recommandons pas l'usage de patins à roulettes ou de patins à roues alignées lorsque vous poussez la poussette.
- ▶ Veuillez toujours utiliser la lanière de poignet de sécurité.
- ▶ Ne courez jamais alors que la poussette est en Mode Pivot (voir Section 6)
- ▶ N'utilisez pas la poussette dans des escaliers ou sur des plans fortement inclinés. La poussette pourrait se renverser, ce qui pourrait causer un accident.
- ▶ Ne faites jamais monter à reculons la poussette dans des escaliers. Vous risqueriez de détériorer les suspensions, ce qui pourrait endommager le cadre et causer un accident grave pour l'utilisateur et/ou les occupants de la poussette.

BOB N'ENGAGE AUCUNEMENT SA RESPONSABILITE EN CE QUI CONCERNE TOUTE BLESSURE, DOMMAGE OU AVARIE QUI RESULTERAIT D'UN MAUVAIS ASSEMBLAGE OU D'UN MAUVAIS ENTRETIEN, DE LA PART DE L'UTILISATEUR, UNE FOIS QUE CELUI-CI AURA ACCUSE RECEPTION DE LA POUSSETTE.

RECOMMANDATIONS CONCERNANT L'AGE DES OCCUPANTS:

Nous recommandons que votre enfant ait au moins entre 6 à 8 semaines avant qu'il ne puisse être placé dans la poussette. Pour une utilisation en toute sécurité, vous devrez fournir aux nouveau-nés qui ne peuvent pas encore se tenir la tête droite un coussinet de soutien de la tête et du cou. En ce qui concerne le jogging et l'utilisation en terrain hors route, votre enfant devra avoir au moins entre 6 et 8 mois. Chaque enfant grandit à son propre rythme. Veuillez consulter votre pédiatre afin de vérifier si votre enfant est en âge d'utiliser la poussette.

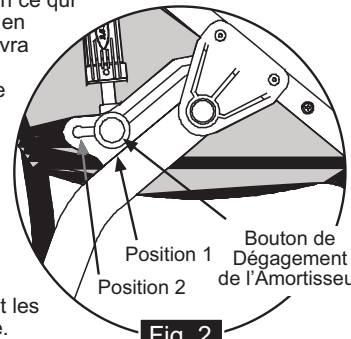

Fig. 2

INSTRUCTIONS D'ASSEMBLAGE:

Voyez la référence Fig.1 qui décrit les différentes parties de la poussette.

- 1 **DEBALLAGE:** Sortez la poussette et les roues de la poussette de leur emballage. Un emballage en plastique a été utilisé afin de protéger les pattes de la fourche avant, le système de démontage rapide de l'axe de la roue avant, les leviers de démontage du guidon et les supports d'amortisseurs en métal. Retirez ces emballages en plastique.

Fig. 3 Guidon en position déplié.
- 2 **LE BRAS OSCILLANT:** Faites tourner le bras oscillant de l'avant de la poussette jusqu'à ce que les amortisseurs se mettent en première position (Fig. 2). Les goupilles d'arrêt des amortisseurs se verrouilleront en faisant un bruit de 'déclat' en position 1.

Fig. 4 Dispositif de Démontage rapide de la roue arrière avec levier en position ouverte.
- 3 **LE GUIDON:** Faites tourner le guidon de la poussette jusqu'en position d'ouverture totale. Les curseurs d'attache se verrouilleront automatiquement (Fig.3).
- 4 **LA ROUE ARRIERE:** Mettez le levier de démontage rapide de la roue arrière en position ouverte, tel que cela est illustré par la Fig. 4. Insérez le demi-essieu de la roue arrière dans le trou qui se trouve à l'arrière de

la patte. Si l'axe ne glisse pas facilement, desserrez à la main l'écrou de réglage du démontage rapide (Fig. 4). Re-insérez entièrement l'axe dans la patte arrière jusqu'à ce que l'épaule de l'axe ou l'anneau élastique sur l'axe viennent toucher la patte (Fig. 5).

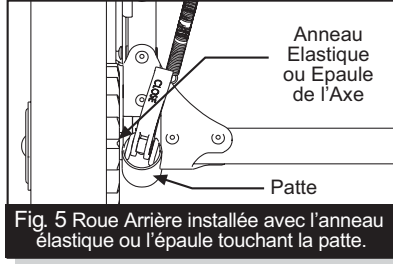

Fig. 5 Roue Arrière installée avec l'anneau élastique ou l'épaule touchant la patte.

Déplacez le levier de démontage rapide pour le mettre en position fermée (Fig. 6). Le mot 'CLOSE' devra être clairement visible et le levier de démontage rapide devra pointer vers le siège. Lorsque le levier est correctement réglé, il faudra appliquer une force considérable afin de réussir à le fermer (80-105 PSI / Pression en livre par pouce carré). Si vous ne sentez pas cette résistance (trop lâche ou trop serré), ramenez le levier de démontage rapide en position ouverte (Fig. 4) et réglez l'écrou de réglage (dans le sens des aiguilles d'une montre pour serrer, dans le sens contraire aux aiguilles d'une montre pour desserrer).

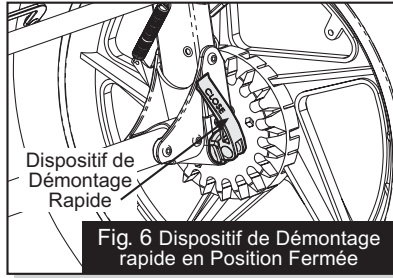

Fig. 6 Dispositif de Démontage rapide en Position Fermée

Ramener le levier de démontage rapide en position fermée (Fig. 6). **REMARQUE:** Suivez ces instructions à la lettre. Si vous avez le moindre doute concernant le fonctionnement du système de démontage rapide, veuillez consulter votre revendeur ou contacter BOB.

5 LA ROUE AVANT: (Fig. 7) montre l'anatomie de la roue avant et de son système de démontage rapide.

Les pattes de la fourche avant sont crantées afin de recevoir la roue avant (Fig. 8). Faites glisser la roue dans les pattes de telle façon que le levier de démontage rapide se trouve sur le côté gauche de la poussette lorsque la fourche est tournée vers l'avant et est verrouillée en position fixe de jogging (voir Section 6). Assurez-vous que la roue soit centrée par rapport à la fourche et que l'axe touche le haut du cran de la patte. Serrez la roue à fond en procédant de la façon suivante :

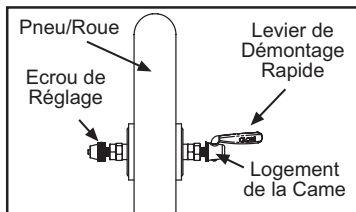

Fig. 7 Anatomie du Dispositif de Démontage Rapide de la Roue Avant

Avec le levier de démontage rapide en position ouverte (Fig. 8), serrez l'écrou de réglage (dans le sens des aiguilles d'une montre) jusqu'à ce qu'il touche la patte de la poussette. Mettez le levier de démontage rapide en position fermée (Fig. 9), vous devrez pour cela appliquer une certaine force. Si vous ne sentez pas cette forte résistance, remettez le levier de démontage rapide en position ouverte (Fig. 8) et serrez l'écrou de réglage à la main d'un ou deux tours dans le sens des aiguilles d'une montre. Mettez le levier de démontage rapide vers la position fermée (Fig. 9). Le mot 'CLOSE' devra être clairement visible et le levier de démontage rapide devra être parallèle à la jambe de fourche de la poussette. Lorsque le levier est correctement réglé, il faudra appliquer une force considérable afin de réussir à le fermer (80-105 PSI / Pression en Livre par pouce carré). **REMARQUE:** Suivez ces instructions à la lettre. Si vous avez le moindre doute

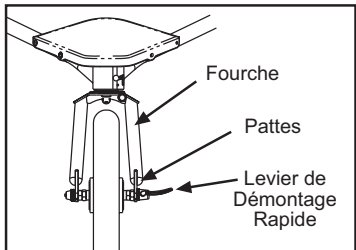

Fig. 8 Avant avec Roue en position correcte. Levier de Démontage Rapide Perpendiculaire à la Patte

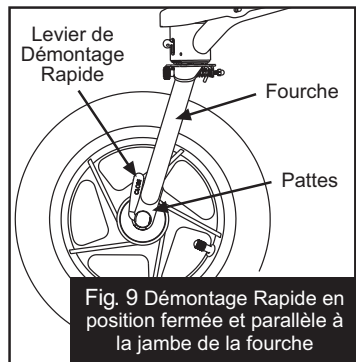

Fig. 9 Démontage Rapide en position fermée et parallèle à la jambe de la fourche

concernant le fonctionnement du système de démontage rapide, veuillez consulter votre revendeur ou contacter BOB.

6 DISPOSITIF DE VERROUILLAGE DU PIVOT: Vous avez le choix entre deux modes d'utilisation de votre nouvelle poussette Révolution. La poussette peut être utilisée en tant que poussette à roue pivotante (mode pivot) lorsque le bouton de verrouillage est en position déverrouillée (Fig. 10). Ou bien, la poussette peut être utilisée en tant que poussette à roue fixe (mode jogging) lorsque le bouton de verrouillage est en position verrouillée (Fig. 11). Pour changer du mode de roue pivotante à celui de roue fixe, soulevez et faites monter le bouton de verrouillage (Fig. 10) vers le haut et jusqu'au bout à droite. Laissez ensuite retomber le bouton, qui se remettra en position automatiquement. Vous pouvez maintenant utiliser votre poussette en mode de roue fixe. Pour remettre votre poussette en mode pivot, soulevez le bouton et tournez-le vers la gauche. Cette action libérera la fourche et la poussette pourra dès lors être utilisée en mode pivot.

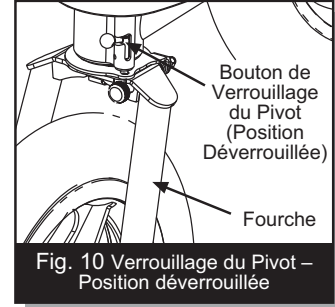

Fig. 10 Verrouillage du Pivot – Position déverrouillée

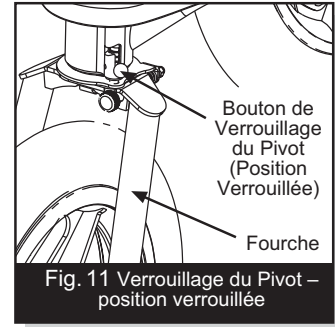

Fig. 11 Verrouillage du Pivot – position verrouillée

7 REGLAGE DE L'ALIGNEMENT:

Nous attirons votre attention sur le fait que tous les véhicules à trois roues

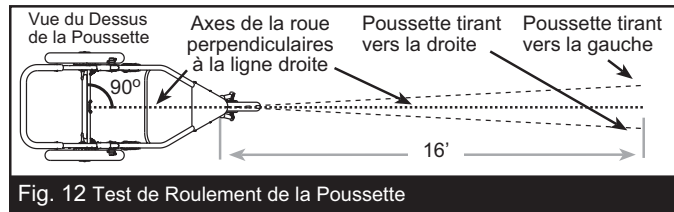

Fig. 12 Test de Roulement de la Poussette

fixes peuvent facilement dévier de leur trajectoire. Dans certains cas, les poussettes ont tendance à développer une tendance à tirer vers la gauche / la droite, ceci pour diverses raisons telles que la pression des pneus, l'installation de la roue, l'état de la route ainsi que les tolérances de fabrication. Si, lors de l'utilisation en mode jogging de votre poussette BOB sur terrain plat, vous remarquez que la poussette dévie ou tire de façon importante vers la gauche ou vers la droite, suivez les étapes d'instructions ci-dessous.

INSTRUCTIONS CONCERNANT LE RÉGLAGE DE L'ALIGNEMENT:

Remarque importante: Le réglage de l'alignement ne pourra se faire que lorsque la fourche de la poussette est en position fermée (mode jogging). Effectuez le test de roulement tel qu'il est décrit ci-dessous. Nous vous recommandons d'être à deux afin d'effectuer ce test, pour que la deuxième personne puisse attraper et vous renvoyer la poussette. La Fig. 12 illustre la démarche à suivre pour effectuer ce test de roulement.

a. Videz la poussette. N'effectuez pas le test de roulement si un enfant ou si tout autre occupant se trouve dans la poussette.

b. Trouvez un terrain plat d'approximativement 5 mètres de long. Il pourra être utile de se servir d'une ligne droite existante, tel que le bord d'un trottoir ou un marquage au sol dans une cour de récréation, pour y comparer la trajectoire de la poussette.

c. Alignez les roues arrière de la poussette perpendiculairement par

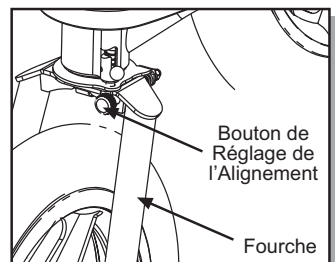

Fig. 13 Réglage de l'Alignement

rapport à la ligne droite choisie. Poussez et lâchez la poussette en prenant soin de ne pas appliquer de force directionnelle ni vers la gauche, ni vers la droite et de telle façon que la poussette roule tout droit, le long du terrain d'essai choisi. Cette étape devra être répétée plusieurs fois, ceci afin que vous puissiez vous assurer que la poussette n'est influencée ni vers la gauche ni vers la droite lors de la poussée.

d. Si la poussette tire de façon constante vers la gauche ou vers la droite alors qu'elle est poussée droite, passez aux étapes ci-dessous, ceci jusqu'à ce que l'alignement soit satisfaisant. La Fig. 12 illustre la manière d'interpréter les résultats.

Conventions de Référence:
Les directions de gauche et de droite sont celles de l'utilisateur (lorsque celui-ci se tient au guidon de la poussette). Par exemple, le bouton de verrouillage du pivot est situé sur le côté gauche du guidon.

Un réglage précis de l'alignement de la poussette est fait en manipulant le bouton de réglage de l'alignement illustré en Fig. 13. Si votre poussette tire vers la gauche, tournez le bouton d'un demi tour, dans le sens inverse des aiguilles d'une montre. Si votre poussette tire vers la droite, tournez le bouton d'un demi tour, dans le sens des aiguilles d'une montre. Effectuez à nouveau le test de roulement et le réglage de l'alignement jusqu'à ce que la poussette roule droite.

8. LE FREIN DE STATIONNEMENT: Ce frein est un frein de stationnement, c'est à dire qu'il évite à la poussette de bouger lors de son chargement et déchargement. Le frein de stationnement n'a pas été conçu pour ralentir ou stopper la poussette. Le frein est conçu pour stationner la poussette sur des surfaces plates et non sur des plans inclinés. Ne laissez jamais vos enfants sans surveillance dans la poussette, que le frein de stationnement soit mis ou non!
Pour enclencher le frein de stationnement, appuyez avec votre pied sur la barre du frein jusqu'à ce qu'elle se mette en position de verrouillage (Fig. 14). Assurez-vous bien que la goupille d'arrêt soit entièrement engagée dans le disque de verrouillage. Pour vous assurer que le frein soit bien mis, essayez de faire aller la poussette de l'avant vers l'arrière et vice versa, après avoir mis le frein. Pour relâcher le frein de stationnement, soulevez la barre du frein avec votre pied jusqu'à ce qu'elle se remette toute seule en position de déverrouillage total (Fig. 15).

9. TOILE DE PROTECTION SOLAIRE: La toile de protection solaire de la poussette peut être utilisée de deux façons. Pour ouvrir entièrement la toile, déployez l'ensemble vers l'avant jusqu'à ce que le tissu soit bien tendu. Le rabat arrière de la toile devra être libéré de son attache velcro afin de fournir une plus grande protection contre le soleil. Pour réduire la taille de la toile de protection, tirez-la en direction du guidon. Le tissu restant pourra être ramené en tirant sur les cordons de la toile (Fig. 1) et en attachant l'autobloqueur.

10. SECURITE DU SIEGE LE HARNAIS: Mettez le frein de stationnement avant d'installer votre enfant dans la poussette. Pour attacher votre enfant en toute sécurité, passez une courroie (grise ou noire) par dessus chacune des épaules de votre enfant et introduisez l'attache de sécurité male dans l'attache femelle qui se trouve sur la sangle d'entre-jambes (Fig. 16). Les courroies devront être réglées de telle façon qu'elles soient confortables

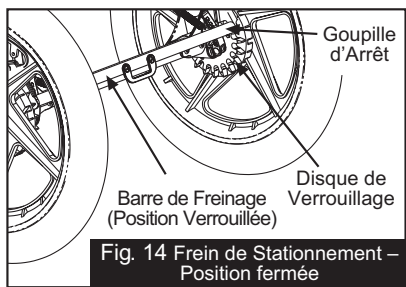

Fig. 14 Frein de Stationnement - Position fermée

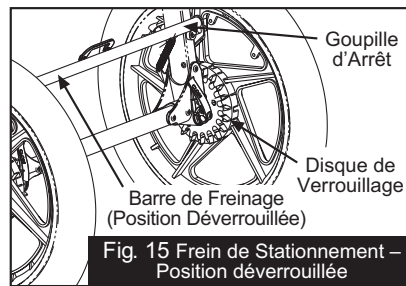

Fig. 15 Frein de Stationnement - Position déverrouillée

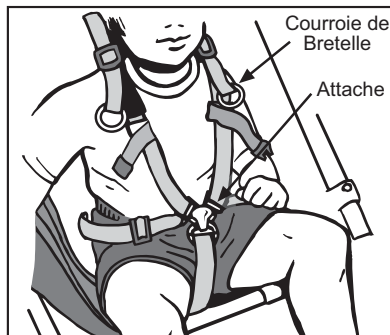

Fig. 16 Placez les courroies par dessus les épaules et bouclez les attache

mais serrées au niveau des épaules (Fig. 17). Connectez et ajustez la courroie de poitrine (rouge), voir Fig. 18.

ATTENTION : Ne placez jamais de passagers dans la poussette sans les attacher à l'aide du harnais. En effet, les mouvements de ces passagers non restraints peuvent influencer le contrôle que vous aurez de la poussette. Le poids maximum du passager ne devra pas dépasser 32 Kilos.



Fig. 17 Ajustez avec soin les courroies de bretelle

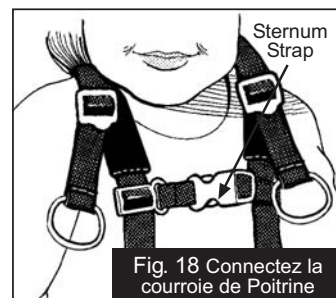

Fig. 18 Connectez la courroie de Poitrine

11. LE DOSSIER INCLINABLE: Avant d'effectuer tout réglage du siège, veuillez mettre le frein de stationnement. Pour incliner le dossier, tournez les dispositifs de verrouillage (Fig. 19) vers l'avant, relâchant ainsi les courroies d'inclinaison du dossier. Pour soulever le siège, tirez les courroies d'inclinaison jusqu'à obtention de la hauteur voulue. L'inclinaison dossier du siège peut aller d'entièrement droite à entièrement couchée (Fig. 19 & 20).

12. LES AMORTISSEURS: Le système de suspension comprend deux positions d'amortisseurs de chocs. Ceci permet à des enfants de poids différents de bénéficier du même niveau de confort. Les deux positions sont illustrées en Fig. 2. La position 1 est prévue pour des occupants dont le poids ne dépasse pas 18 Kg, tandis que la position 2 est prévue pour des occupants pesant entre 18 et 32 kg au total. La poussette possède un dispositif de support d'amortisseur en métal avec rails coulissants et goupille à ressort d'amortisseur. Ce dispositif se met automatiquement en position lorsqu'il est aligné avec l'une ou l'autre des positions d'amortisseurs. Le réglage de la position des amortisseurs devra être fait avant que la poussette ne soit chargée. Les amortisseurs se mettent en position 1 lors du dépliage de la poussette. Pour sélectionner une position d'amortisseurs plus durs, faites passer l'amortisseur de la position 1 en position 2 en appuyant sur le bouton de relâchement de l'amortisseur d'une main (Fig. 2), et en soulevant légèrement et en tirant l'amortisseur vers l'arrière de l'autre main. Lorsque la goupille de l'amortisseur est correctement alignée en position 2, la goupille se mettra en place automatiquement en faisant un bruit de 'déclat'. Répétez l'opération pour le deuxième amortisseur. Pour ramener l'amortisseur de la position 2 à la position 1, effectuez le processus décrit ci-dessus mais en sens inverse.

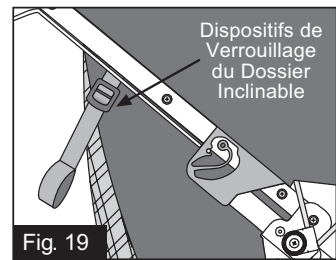

Fig. 19

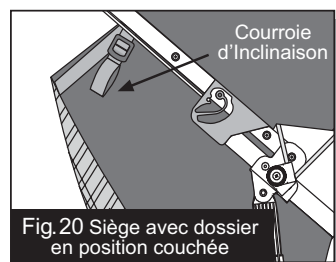

Fig. 20 Siège avec dossier en position couchée

13. LE PLIAGE: Sortez les enfants de la poussette. Videz le contenu du filet situé en dessous de la poussette. Les amortisseurs doivent être en position 1 (Fig. 2) avant de plier la poussette. Appuyez sur les leviers de gauche et de droite de repliement du guidon (Fig. 3) et pliez le guidon vers l'avant tel que cela est illustré dans la Fig. 21. Trouvez la poignée de relâchement du cadre qui se trouve sous le siège (Fig. 22) et tirez d'un coup sec vers le haut. Cela permettra au cadre inférieur de se plier ensemble, tel que cela

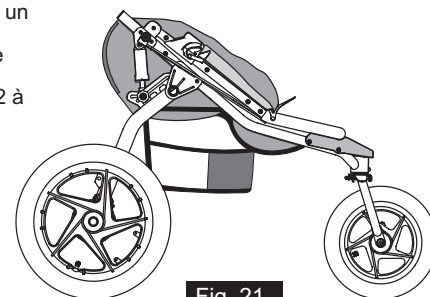

Fig. 21

Poussette avec guidon plié



est illustré dans la Fig. 23. La poussette ainsi pliée pourra être rendue encore plus compacte si vous ôtez ses roues avant et arrière. La roue avant se démonte en ouvrant le système de démontage rapide de la roue avant et en retirant la roue (voir section 5). Les roues arrière se démontent en desserrant le frein de stationnement (voir section 8), et en ouvrant ensuite le système de démontage rapide de la roue arrière (Fig. 4), et en retirant les roues.

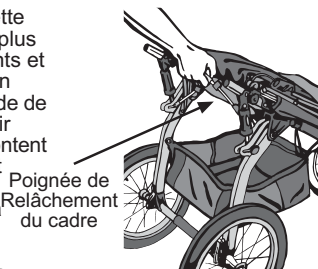

Fig. 22

Tirez la poignée d'un coup sec vers le haut afin de plier

La sécurité peut servir à tenir la poussette en position pliée lors de son transport ou de son entreposage. Avec la poussette pliée, faites passer l'extrémité de la courroie de poignet de sécurité autour du guidon et vers la traverse et fixez les deux surfaces Velcro ensemble (Fig. 24).

14 PRESSION DE GLONFLAGE: IMPORTANT: La pression de gonflage des pneus doit toujours correspondre à celle indiquée sur le côté du pneu (normalement 25-35 PSI / Pression en livre par pouce carré)

ENTRETIEN DE LA POUSSETTE:

Le tissu est en 100% polyester et a subi un traitement anti-taches qui le rend plus facile à nettoyer. Utilisez une éponge trempée dans une solution de savon doux et d'eau chaude (température maximum de 38 degrés Celsius). Rincez abondamment à l'eau claire afin de dissoudre toute trace de savon et laissez sécher à l'air. N'utilisez pas de détergents. Un entretien régulier consistera de : une vérification de la pression des pneus, une vérification du bon serrage des vis et des boulons, un nettoyage au torchon des pièces sales. Afin de réduire la possibilité de bruits de grincement, appliquez une petite quantité d'huile de graissage (Triflow, 3 en 1, ou de l'huile légère pour machine à coudre) sur l'axe de pivot du cadre et sur les côtés intérieurs du support pivotant, tel que cela est illustré en Fig. 25.

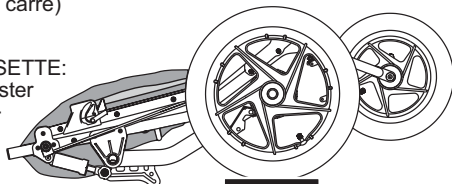

Fig. 23

Poussette en position entièrement pliée

ENTREPOSAGE: Lorsque vous n'utilisez pas votre poussette, il vous est recommandé de l'entreposer à l'intérieur de votre maison. Ceci prolongera son bel aspect. Une exposition prolongée aux rayons solaires ultra violets peuvent endommager le tissu et en faire pâlir ses couleurs. Il en va de même des pneus et des pièces en plastique.

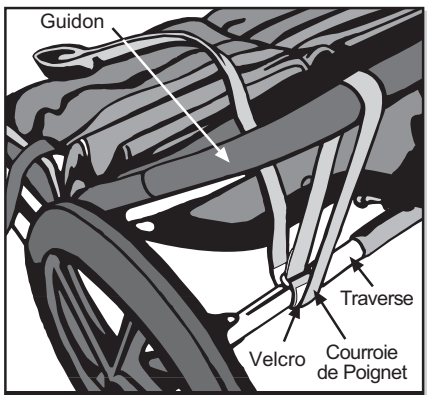

Fig. 24 Attachez la poussette en position pliée

CHARGEMENT: La poussette est équipée de deux petites poches situées dans le siège et qui sont destinées à être utilisées par votre enfant, d'une poche de rangement située au dos du siège et d'un filet situé en dessous du siège de la poussette. Augmenter le poids de la poche de rangement qui se trouve au dos du siège modifie le centre de gravité de la poussette et augmente la possibilité qu'elle puisse se renverser. Pour cette raison, cette poche de rangement ne devra pas faire plus de 1 kg. Bien que cette poche soit rembourrée, il est important de se

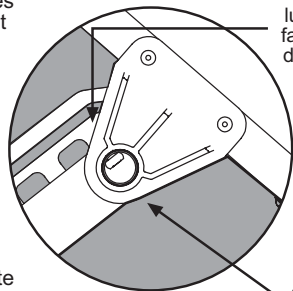

Fig. 25

Lubrification de l'axe pivot.

Appliquez du lubrifiant sur les faces intérieures du support pivot

Appliquez du lubrifiant sur l'axe

rappeler que votre enfant s'y adosse. Ne placez donc jamais d'objets pointus ou dangereux dans la poche du dos du siège.

GARANTIE LIMITEE

La compagnie BOB Trailers Inc. est fière de la qualité des produits qu'elle fabrique et travaille dur afin de produire les meilleurs produits possibles. Nous garantissons donc nos Poussettes Revolution contre tous vices de matériaux et de fabrication, sous réserve des conditions détaillées ci-dessous. Puisque aucun produit n'est indestructible, cette garantie ne couvre pas les vices attribuables ou résultants d'une usure normale, d'un abus ou d'une modification

- ▶ Le cadre est garanti 5 ans.
- ▶ Les composants et le tissu sont garantis un an.
- ▶ La garantie n'est valable que pour la personne qui aura acheté la poussette en état neuf.
- ▶ Une preuve d'achat sera demandée avant de pouvoir exercer cette garantie.
- ▶ Les frais d'envoi et de main d'œuvre ne sont pas compris.
- ▶ Une usure normale, les négligences, l'abus, les accidents, un assemblage incorrect ou un mauvais entretien, ou l'installation de pièces ou d'accessoires non compatibles avec la raison première d'utilisation de la poussette, telle qu'elle a été déclarée au moment de son achat, ne sont pas couverts par la garantie.
- ▶ Toutes les demandes concernant cette garantie doivent être faites auprès d'un revendeur agréé.
- ▶ Cette garantie est limitée aux réparations ou au remplacement de la pièce défectueuse. BOB ne sera aucunement responsable des dommages indirects ou des dommages intérêts-spéciaux.
- ▶ Cette Garantie Limitée est la seule garantie expresse ou tacite qui s'applique à BOB. Toute garantie tacite, y compris les garanties de qualité marchande et d'aptitude à l'emploi, devra être limitée en temps et en ampleur en conformité avec cette garantie limitée.

ACCESSOIRES DE LA POUSSETTE



WEATHER SHIELD

Toile imperméable
Votre petit sera bien au sec et au chaud, et ceci même quand il fait mauvais, grâce à la toile imperméable BOB!



WARM FUZZY

Couverture en polaire
Un must en matière de douceur et de confort. Tissu polaire en polypropylène molletonné pour que vous et votre enfant soyez comme dans un cocon!



HANDLEBAR CONSOLE

Tablette de guidon
A portée de la main, espaces de rangement pour deux bouteilles ou boissons ou tout autre petit article. 4 pattes velcro facilitent la fixation.



INFANT CAR SEAT ADAPTER

Adaptateur pour sièges autos pour bébés
Permet l'installation rapide des sièges de voiture les plus courants sur votre poussette. Se replie avec votre poussette.