



BOB® Trailers, Inc. (800) 893-2447 www.bobgear.com
13501 South Ridge Drive, Charlotte, North Carolina 28273

POUSSETTES **SPORT UTILITY** IRONMAN®

FRANÇAIS
Manuel d'utilisation



PRENEZ VOTRE TEMPS

**VEUILLEZ LIRE TOUTES LES DIRECTIVES ET
VOUS ASSURER DE BIEN LES COMPRENDRE !**

Avant de commencer à assembler ou à utiliser votre nouvelle poussette, veuillez lire attentivement l'ensemble des instructions d'assemblage et d'utilisation, ainsi que toutes les mises en garde du présent document, afin de vous assurer que votre poussette est assemblée et utilisée correctement.

**Si vous avez besoin de précisions,
veuillez contacter votre distributeur agréé
ou BOB avant d'utiliser votre poussette.**

**Pour obtenir la liste des revendeurs,
visitez notre site Internet : www.bobgear.com
ou composez le 1-800-893-2447.**





MISES EN GARDE



LE NON-RESPECT DES MISES EN GARDE ET DES INSTRUCTIONS D'ASSEMBLAGE PEUT ENTRAÎNER DES BLESSURES GRAVES OU LA MORT.

- Veuillez conserver le manuel du propriétaire pour utilisation ou consultation future.
- Pour des raisons de sécurité, tous les utilisateurs doivent lire attentivement l'ensemble des instructions et des mises en garde avant d'utiliser la poussette.
- Ne laissez jamais l'enfant sans surveillance dans la poussette. Gardez toujours un œil sur l'enfant quand il est dans la poussette.
- Utilisez toujours le harnais de sécurité du siège afin d'éviter que l'enfant ne se blesse en glissant ou en tombant de la poussette.
- Ne permettez jamais à l'enfant de se tenir debout dans la poussette. La poussette pourrait se renverser.
- Attachez toujours la courroie de retenue du poignet afin d'éviter que la poussette ne s'éloigne de vous.
- N'attachez aucun paquet ni sac au guidon ou au cadre de la poussette, sauf ceux recommandés par BOB, car la poussette pourrait basculer.
- Ne placez pas d'objets pointus dans la poche arrière du siège. En appuyant son dos contre le dossier, votre enfant pourrait se blesser.
- Avant de partir et pendant l'utilisation, vérifiez toujours que les mains et les pieds de votre enfant ne touchent pas aux roues.
- N'utilisez pas la poussette dans des escaliers ou sur des plans fortement inclinés. La poussette pourrait basculer.
- N'utilisez jamais la poussette lorsque ses pneus sont dégonflés ou que leur pression est basse car vous pourriez perdre le contrôle.
- Ne faites jamais monter la poussette à reculons dans des escaliers. Vous risqueriez d'endommager les suspensions, ce qui pourrait abîmer le cadre.
- Soyez extrêmement prudent lorsque vous utilisez la poussette sur des surfaces inégales et (ou) non pavées, mouillées ou polies car de telles conditions augmentent les risques de perte de stabilité.
- Ne modifiez la poussette ou les étiquettes d'aucune manière, sous peine d'annulation de la garantie; toute modification peut représenter un danger.
- Protégez la poussette pendant son transport afin d'éviter de l'endommager ou d'endommager ses composantes. Inspectez-la soigneusement après le transport pour vérifier si elle a été endommagée.
- Cessez d'utiliser la poussette si elle est endommagée ou s'il lui manque des pièces.
- Ne portez pas de patins à roulettes ou de patins à roues alignées lorsque vous poussez la poussette.
- Soyez prudent lorsque vous pliez ou dépliez la poussette afin de ne pas vous coincer les doigts ou vous blesser.
- Afin d'éviter les blessures, ne jamais plier ou déplier la poussette lorsqu'une autre personne se trouve à proximité de la poussette.
- La poussette n'est pas équipée pour être utilisée lorsque l'éclairage est faible ou dans l'obscurité.
- Un mauvais assemblage ou une mauvaise installation des roues à démontage rapide de cette poussette pourrait occasionner un détachement de ces roues au moment de l'utilisation de la poussette et donc une perte de contrôle.
- Le frein de stationnement n'a pas été conçu pour agir en tant que frein d'arrêt. Vous ne devriez donc pas l'utiliser pour ralentir ou arrêter la poussette car cela pourrait entraîner l'arrêt brusque de la poussette et une perte de contrôle.
- Ne stationnez pas la poussette sur un plan incliné. Le frein est conçu pour immobiliser la poussette sur une surface plane seulement. Une poussette stationnée sur un plan incliné peut basculer ou se mettre à dévaler la pente.
- Ne laissez jamais votre enfant dans la poussette sans surveillance, que le frein de stationnement soit actionné ou non.
- Ne jamais charger ni décharger la poussette sans actionner le frein de stationnement.
- La charge maximale de la poussette est de 32 kg (70 lb) (poids combiné de l'enfant et des bagages). La taille maximale de l'occupant est de 112 cm (44 po). La poussette perd de sa stabilité lorsque vous dépassez la charge et la taille permises.
- Lorsque vous faites du jogging, relevez toujours complètement le siège de la poussette. Courir avec le siège incliné peut entraîner une perte de stabilité.
- Lorsque le siège est complètement incliné, il y a plus de risques que la poussette bascule vers l'arrière.

TABLE DES MATIÈRES

MISES EN GARDE	Page 2
TABLE DES MATIÈRES	Page 3
DESCRIPTION DE LA POUSSETTE	Page 4
RECOMMANDATIONS CONCERNANT L'ÂGE DE L'OCCUPANT	Page 5
ASSEMBLAGE DE LA POUSSETTE	Page 5
Déballage de la poussette	Page 5
Installation du garde-boue	Page 5
Les roues	Page 6
Réglage du système de démontage rapide	Page 6
Installation des roues	Page 6
Démontage des roues arrière	Page 8
Dispositif complémentaire de retenue de la roue avant	Page 8
Installation de la roue avant	Page 9
Démontage de la roue avant	Page 10
Le frein à main	Page 11
Dépliage de la poussette	Page 12
Pliage de la poussette	Page 12
RÉGLAGES DE LA POUSSETTE	Page 13
Vérifier la pression des pneus	Page 13
Choisir la position des amortisseurs	Page 13
Régler l'alignement	Page 14
Régler l'alignement avec précision	Page 15
Régler le frein de stationnement	Page 16
Attacher l'enfant dans le siège	Page 16
Attacher la courroie de retenue du poignet	Page 17
Incliner le dossier	Page 18
Régler la toile de protection	Page 18
Adaptateur pour accessoires	Page 19
ENTRETIEN DE LA POUSSETTE	Page 19
ENTREPOSAGE	Page 19
CHARGEMENT	Page 19
ACCESSOIRES DE LA POUSSETTE	Page 20
GARANTIE LIMITÉE	Page 20

DESCRIPTION DE LA POUSSETTE

POUSSETTES SPORT UTILITY, IRONMAN

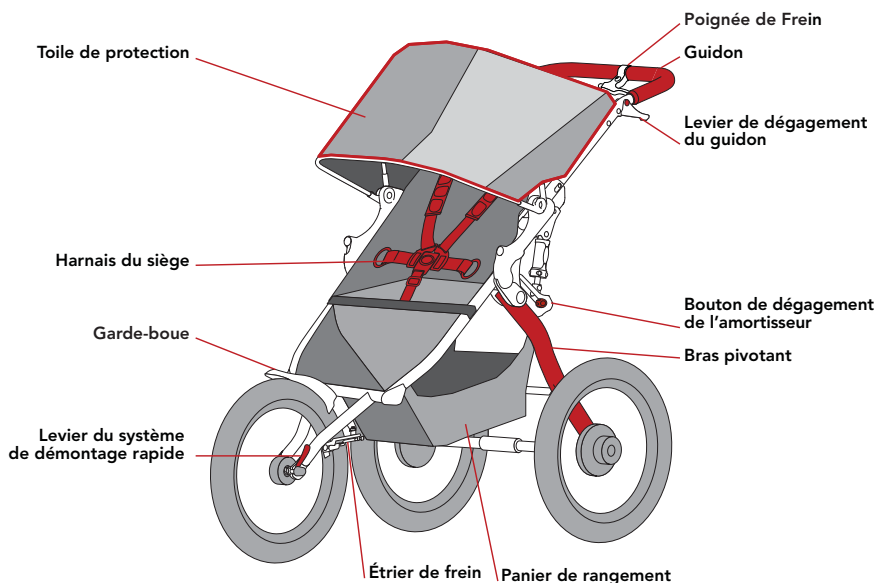

FÉLICITATIONS

Félicitations pour votre achat de la poussette Sport Utility ou IRONMAN® de BOB.

Pour obtenir les dernières mises à jour relatives au présent manuel et à la garantie, ainsi que d'autres notifications récentes sur les produits, veuillez visiter le site Internet www.bobgear.com régulièrement ou chaque fois que vous apportez des changements autorisés à votre poussette ou que vous y ajoutez de l'équipement approuvé.

BOB vous recommande d'enregistrer votre poussette à www.bobgear.com/register. Nous pourrions ainsi vous aviser directement s'il y a des mises à jour sur l'utilisation de la poussette.

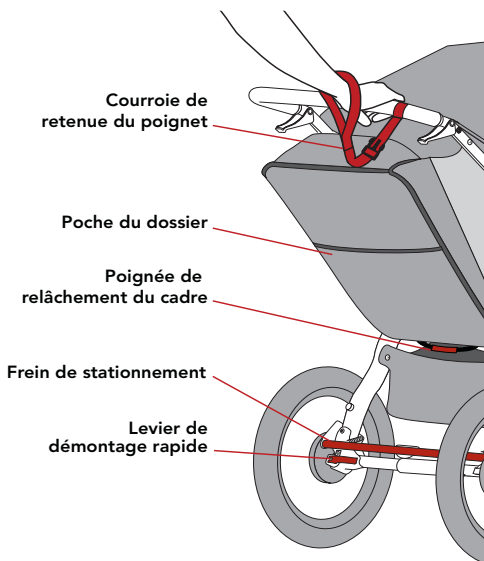

RECOMMANDATIONS

CONCERNANT

L'ÂGE DE L'OCCUPANT

BOB recommande que votre enfant ait au moins huit semaines avant de le mettre dans une poussette BOB sans utiliser l'adaptateur pour siège de sécurité de bébé BOB et un siège d'auto compatible. Veuillez noter que les bébés incapables de soutenir leur tête doivent avoir un support de tête et de cou pour leur sécurité et leur confort. Pour utiliser la poussette en mode jogging ou hors route, les enfants doivent être âgés d'au moins huit mois.

En ajoutant l'adaptateur pour siège de sécurité de bébé BOB ou siège d'auto compatible, on peut promener les nouveau-nés dans la poussette. Les enfants se développent à des rythmes différents. Avant la première utilisation, consultez votre pédiatre afin de savoir s'il est indiqué pour votre enfant que vous utilisiez une poussette.

Pour des indications concernant l'âge et l'utilisation, veuillez consulter le tableau ci dessous:

UTILISATION RECOMMANDÉE	ÂGE
Adaptateur pour siège de sécurité de bébé (mode marche seulement)	0 à 8 sem.
Consultez le manuel de l'adaptateur pour siège de sécurité de bébé BOB pour connaître le poids maximal de l'occupant.	
Mode marche seulement	8 sem. à 8 mois
Mode jogging / hors route	8 mois à 5 ans

ASSEMBLAGE DE LA POUSSETTE

DÉBALLAGE DE LA POUSSETTE

Sortez la poussette et les roues de la boîte. La roue avant est rangée dans la poussette repliée.

⚠ ATTENTION Retirez et jetez le matériel d'emballage pour éviter les risques d'asphyxie ou de suffocation.

INSTALLATION DU GARDE-BOUE

Avant d'installer la roue avant, il vous faudra poser le garde-boue.

1. Retirez les vis de montage

Les deux vis de montage du garde-boue sont déjà en place sur le cadre de la poussette. Retirez-les.

Trous de montage Garde-boue avant

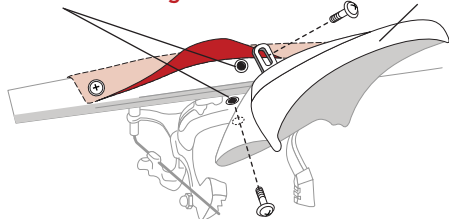

REMARQUE : peut-être voudrez-vous enlever une vis du tissu (droite ou gauche) pour avoir un meilleur accès à la vis de montage du garde-boue qui se trouve sur le tube transversal.

2. Alignez le trou du garde-boue avec celui du tube transversal

Alignez le trou de la patte métallique du garde-boue avec le trou fileté situé au centre du tube transversal de devant et installez la vis.

3. Alignez le trou de montage du garde-boue avec celui du frein

Alignez le trou dans le plastique du garde-boue avec celui de la plaque de montage du frein et installez la vis.

4. Serrez les vis

Centrez le garde-boue sur la poussette et serrez les deux vis. Remplacez et resserrez toute autre vis du tissu que vous aurez enlevée.

LES ROUES

Avant d'installer les roues, veuillez lire l'ensemble des mises en garde et des instructions et vous assurer de bien les comprendre.

▲ ATTENTION Si vous utilisez votre poussette et que le système de démontage rapide de la roue a été mal réglé, la roue pourrait vibrer, osciller ou même se détacher, ce qui pourrait entraîner des blessures graves ou la mort. Il est donc essentiel pour vous :

- de demander à votre revendeur de vous montrer la bonne technique pour installer et enlever vos roues en toute sécurité;
- de comprendre et d'utiliser la bonne méthode pour installer une roue solidement à la poussette avec un système de démontage rapide;
- de vérifier que les roues sont solidement fixées chaque fois que vous utilisez la poussette.

Le système de démontage rapide de la roue est un dispositif à came qui assure la force de serrage nécessaire pour fixer solidement la roue en place. Pour bien installer une roue, il est essentiel que vous sachiez comment fonctionne le mécanisme, comment l'utiliser et le régler correctement et quelle est la force nécessaire à appliquer pour poser la roue de façon sécuritaire.

▲ ATTENTION Le système de démontage rapide est un dispositif à came qui doit être utilisé correctement pour fournir la force de serrage nécessaire permettant de fixer solidement la roue en place. Il ne s'agit pas d'un mécanisme d'écrou à oreilles. Ainsi, si vous tournez le levier tout en tenant l'écrou de réglage de tension, vous

n'obtiendrez pas la force nécessaire pour installer solidement la roue dans les pattes de fourche.

RÉGLAGE DU SYSTÈME DE DÉMONTAGE RAPIDE

Les roues arrière sont retenues correctement en place par la force qui est générée lorsque le levier du système de démontage rapide est fermé et que le mécanisme à came tire l'axe contre la patte pour bien le fixer.

La roue avant est retenue correctement en place par la force qui est générée lorsque le levier du système de démontage rapide est fermé et que le mécanisme à came tire le logement de levier contre une patte, tout en tirant l'écrou de réglage de tension contre l'autre patte, pour fixer le moyeu entre les pattes.

L'écrou de réglage de tension contrôle la force de serrage. Tourner l'écrou de réglage dans le sens des aiguilles d'une montre en empêchant le levier à came de tourner augmente la force de serrage. À l'opposé, tourner l'écrou de réglage dans le sens inverse en empêchant le levier du mécanisme de démontage rapide de tourner diminue la force de serrage. L'écrou de réglage de tension ne nécessite que de légers ajustements pour fournir la bonne force de serrage; moins d'un demi-tour peut faire la différence entre une force de serrage sécuritaire et non sécuritaire.

INSTALLATION DES ROUES ARRIÈRE

1. Déverrouillez le frein de stationnement

Avant d'installer les roues arrière, placez le frein de stationnement en position déverrouillée.

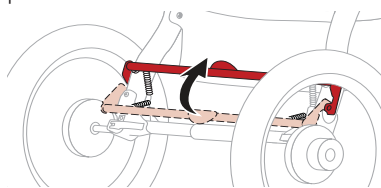

2. Faites pivoter le levier de démontage rapide

Abaissez complètement le levier de démontage rapide.

Écrou de réglage de tension

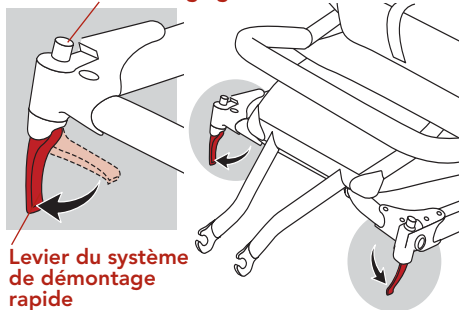

Levier du système de démontage rapide

3. Insérez le demi-essieu de la roue arrière

Insérez le demi-essieu de la roue arrière dans l'orifice qui se trouve à l'arrière de la patte. Si le demi-essieu ne s'insère pas facilement, desserrez à la main l'écrou de réglage du démontage rapide. Remettez le demi-essieu dans la patte arrière en l'insérant complètement jusqu'à ce que l'épaulement du demi-essieu ou son circlip vienne toucher la patte.

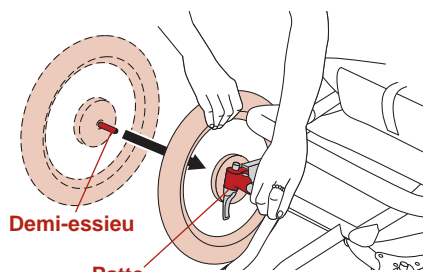

4. Réglage du levier à came de démontage rapide

Pour régler le mécanisme de démontage rapide, maintenez le levier à came en position d'OUVERTURE COMPLÈTE avec la main droite et serrez l'écrou de réglage avec la main gauche jusqu'à ce qu'il touche la patte.

Pour SERRER l'écrou, tournez dans le sens des aiguilles d'une montre.

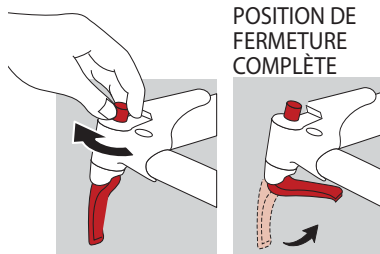

Pour fermer correctement le mécanisme de démontage rapide et fixer la roue arrière dans les pattes, vérifiez que le demi-essieu est complètement inséré dans la patte et, tout en maintenant la roue dans cette position, faites pivoter le levier vers la poussette dans la position de FERMETURE COMPLÈTE.

Dans la position de fermeture complète, le levier de démontage rapide pointe vers la patte et est incliné légèrement vers le centre de la poussette. Pour appliquer assez de force de serrage, il vous faudra enrouler vos doigts autour de la patte tout en fermant le levier de démontage rapide. Si vous utilisez la force nécessaire pour fermer le levier, il devrait laisser une empreinte bien nette dans la paume de votre main.

⚠ ATTENTION Il faut appliquer une force considérable pour serrer la roue de façon sécuritaire. Si vous réussissez à fermer complètement le mécanisme de démontage rapide sans enrouler vos doigts autour de la patte et que le levier ne laisse pas d'empreinte bien nette dans la paume de votre main, la tension n'est pas suffisante. Placez le levier dans la position d'OUVERTURE COMPLÈTE, tournez l'écrou de réglage d'un quart de tour dans le sens des aiguilles d'une montre et répétez les étapes pour fermer le levier.

Si le levier de démontage rapide ne peut pivoter en position de **FERMETURE COMPLÈTE**, placez le levier dans la position d'**OUVERTURE COMPLÈTE** et tournez l'écrou de réglage d'un quart de tour dans le sens contraire des aiguilles d'une montre. Répétez les étapes pour fermer le levier.

Pour DESSERRER l'écrou, tournez dans le sens contraire des aiguilles d'une montre.

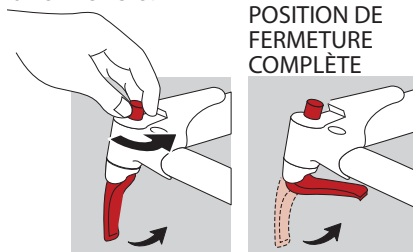

DÉMONTAGE DES ROUES ARRIÈRE

1. Déverrouillez le frein de stationnement

Avant d'enlever les roues arrière, placez le frein de stationnement en position déverrouillée.

2. Ouvrez le levier de démontage rapide

Tirez sur le levier de démontage rapide de la roue pour le mettre en position d'**OUVERTURE COMPLÈTE**.

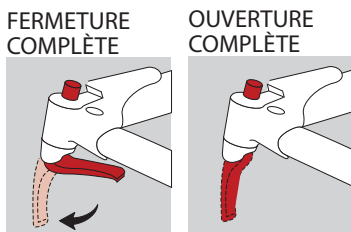

3. Enlevez la roue

Soulevez la roue de quelques centimètres du sol et tirez dessus pour la déloger de la patte.

DISPOSITIF COMPLÉMENTAIRE DE RETENUE DE LA ROUE AVANT

La fourche de votre poussette est dotée d'un dispositif complémentaire de retenue qui empêche la roue de se détacher si le mécanisme de démontage rapide a été mal réglé ou serré. Même si le dispositif de retenue fonctionne, la roue peut continuer à vibrer et à osciller lorsque le mécanisme de démontage rapide n'a pas été correctement serré et réglé. Le dispositif complémentaire de retenue étant un filet de sécurité, il ne dispense cependant pas de régler le système de démontage rapide correctement. Le dispositif de votre poussette est intégré aux faces extérieures des pattes de fourche avant.

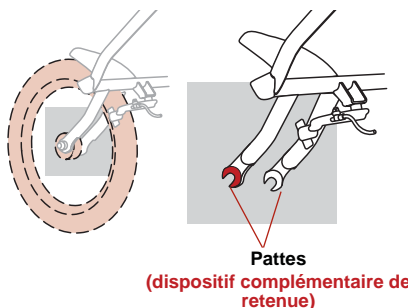

⚠ ATTENTION Il est essentiel de ne pas retirer ni rendre inopérant le dispositif complémentaire de retenue. Il sert de filet de sécurité lorsqu'un réglage n'est pas au point. Le dispositif peut diminuer les risques que la roue se détache de la fourche si le système de démontage rapide n'a pas été bien réglé ou serré. Le fait d'enlever ce dispositif ou de le rendre inopérant entraînera l'annulation de la garantie.

Le dispositif complémentaire de retenue ne dispense pas de régler et de serrer le système de démontage rapide correctement. Si vous utilisez votre poussette et que le système

de démontage rapide de la roue a été mal réglé ou serré, la roue pourrait vibrer, osciller ou même se détacher, ce qui pourrait entraîner des blessures graves ou la mort.

INSTALLATION DE LA ROUE AVANT

1. Installez le levier de démontage rapide de la roue avant

Retirez l'écrou de réglage de tension de la tige du système de démontage rapide et enlevez le premier ressort. Faites glisser la tige du système de démontage rapide à travers l'axe de la roue avant, replacez le ressort sur la tige du système de démontage rapide, le côté le plus petit tourné vers l'axe, et remettez l'écrou de réglage de tension en place.

Écrou de réglage de tension

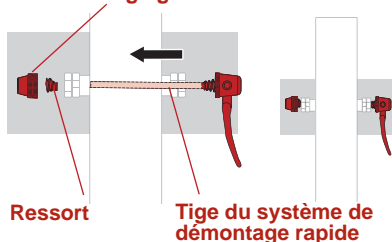

REMARQUE : avant d'installer la roue avant, il est nécessaire d'ouvrir le levier de dégagement rapide du frein pour faire passer aisément la roue et le pneu entre les patins de frein.

2. Ouvrez le levier de dégagement rapide du frein

Ouvrez le levier de dégagement rapide du frein en le tournant dans le sens des aiguilles d'une montre.

Levier de dégagement rapide du frein

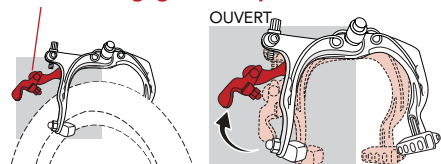

3. Abaissez le levier de démontage rapide

Abaissez complètement le levier de démontage rapide. C'est la position d'OUVERTURE COMPLÈTE.

Levier du système de démontage rapide

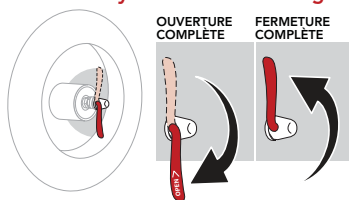

4. Insérez la roue avant

Placez-vous devant la poussette et insérez la roue entre les pattes de fourche de sorte que l'axe soit appuyé fermement au fond des fentes des pattes de fourche.

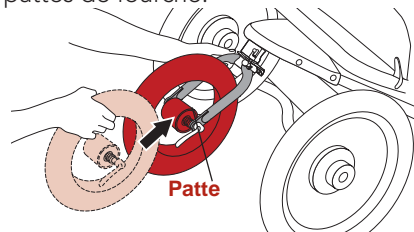

5. Réglez le levier du système de démontage rapide

Pour régler le démontage rapide, maintenez le levier à came du système de démontage rapide en position d'OUVERTURE COMPLÈTE avec la main droite, tel qu'illustré. Serrez l'écrou de réglage avec la main gauche jusqu'à ce qu'il touche la patte de fourche.

Écrou de réglage de tension

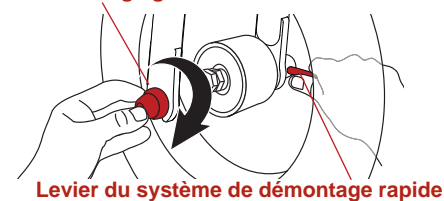

6. Fermez le levier du système de démontage rapide

Pour bien fermer le système de

démontage rapide et fixer la roue avant dans les pattes, assurez-vous que l'axe touche le haut des pattes des deux côtés et que la roue est centrée de gauche à droite.

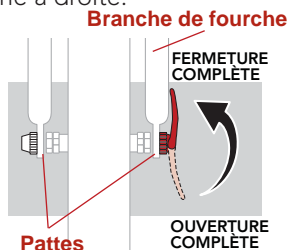

Tout en maintenant la roue dans cette position, poussez le levier de démontage rapide vers le haut dans la position de FERMETURE COMPLÈTE. S'il est correctement fermé, le levier pointera vers la roue et sera parallèle à la branche de fourche. Pour appliquer assez de force de serrage, il vous faudra enrouler vos doigts autour de la branche de fourche tout en fermant le levier de démontage rapide. Si vous utilisez la force nécessaire pour fermer le levier il devrait laisser une empreinte bien nette dans la paume de votre main.

⚠ ATTENTION Il faut appliquer une force considérable pour serrer la roue de façon sécuritaire. Si vous réussissez à fermer complètement le mécanisme de démontage rapide sans enrouler vos doigts autour de la branche de fourche et que le levier ne laisse pas d'empreinte bien nette dans la paume de votre main, la tension n'est pas suffisante. Placez le levier dans la position d'OUVERTURE COMPLÈTE, tournez l'écrou de réglage d'un quart de tour dans le sens des aiguilles d'une montre et répétez les étapes pour fermer le levier.

Si le levier de démontage rapide ne peut pivoter en position de FERMETURE COMPLÈTE, placez le levier dans la position d'OUVERTURE COMPLÈTE et tournez l'écrou de réglage d'un quart de tour dans le sens contraire des aiguilles d'une montre. Répétez les étapes pour fermer le levier.

7. Fermez le levier de démontage rapide du frein

Après avoir installé la roue avant, il vous faudra mettre le mécanisme de démontage rapide du frein en position fermée. Fermez le levier de démontage rapide du frein en serrant les patins de frein contre la roue avec une main, puis tournez le levier de démontage rapide du frein dans le sens inverse des aiguilles d'une montre de l'autre main jusqu'à ce qu'il pointe vers le bas.

Levier de démontage rapide du frein

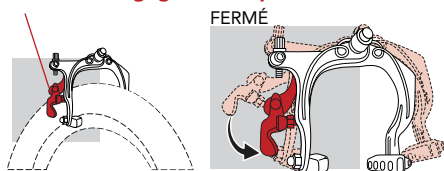

DÉMONTAGE DE LA ROUE AVANT

1. Ouvrez le levier de démontage rapide du frein

Voir la section sur l'installation de la roue avant.

2. Ouvrez le levier de démontage rapide

Soulevez le levier de démontage rapide de la roue pour le mettre en position d'OUVERTURE COMPLÈTE. Comme la fourche avant comprend un dispositif complémentaire de retenue intégré, il faut desserrer l'écrou de réglage suffisamment afin de pouvoir enlever la roue.

3. Enlevez la roue avant

Soulevez la roue avant de quelques centimètres du sol et frappez dessus avec la paume de la main pour la déloger de la fourche avant.

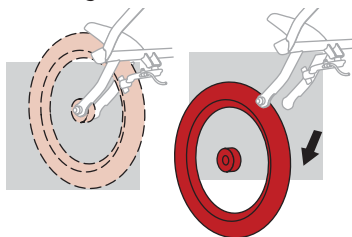

LE FREIN À MAIN

On peut utiliser le frein à main pour ralentir ou arrêter la poussette. Le frein à main n'est pas un frein de stationnement.

REMARQUE : pour que le frein à main fonctionne correctement, il est essentiel qu'il soit bien réglé. Serrez la poignée de frein et vérifiez que les patins de frein touchent la jante. Vérifiez que le levier de dégagement rapide du frein est bien en position fermée. Voir la section sur l'installation de la roue avant.

Le frein à main est muni de deux barillets de réglage. Si vous ne savez pas très bien comment les utiliser, veuillez contacter le service à la clientèle de BOB ou vous adresser à votre revendeur local pour obtenir de l'aide.

1. Alignez les patins de frein

Si les freins sont mal alignés, utilisez une clé de 10 mm pour desserrer les écrous des patins de frein, faites glisser les patins dans la bonne position puis serrez bien.

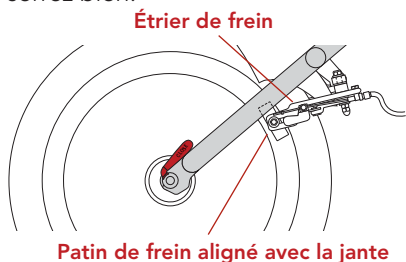

2. Réglez la tension du câble

La tension du câble a été pré-réglée en usine, mais le câble de frein aura besoin de réglages périodiques (car le câble s'étire légèrement, et son enveloppe noire rétrécit avec le temps). Le système de freinage comprend deux barillets de réglage servant à ajuster la tension du câble; l'un se trouve près de la poignée du frein à main, et l'autre à l'étrier. Pour régler la tension du câble de frein, on peut avoir à ajuster l'un ou l'autre des barillets de réglage, ou les deux.

FREIN À MAIN

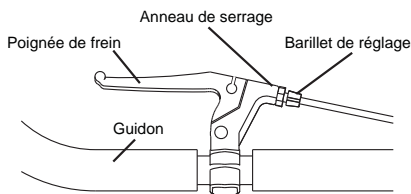

ÉTRIER DE FREIN

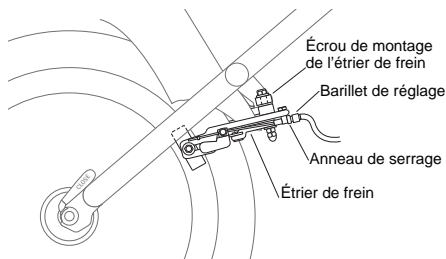

Pour tendre le câble, desserrez l'anneau de serrage et tournez le barillet de réglage dans le sens inverse des aiguilles d'une montre. Fixez bien le barillet de réglage dans la nouvelle position en resserrant l'anneau de serrage contre l'étrier ou la poignée de frein.

Pour desserrer le câble, tournez le barillet de réglage dans le sens des aiguilles d'une montre et fixez-le en serrant l'anneau de serrage. Il devrait y avoir un jeu de 5 mm (3/16") entre la jante et les patins de frein.

3. Repositionnez l'étrier de frein

Si l'espace n'est pas le même pour chaque patin de frein, il vous sera facile de repositionner l'étrier sur le cadre; il vous faudra alors desserrer l'écrou de montage de l'étrier avec une clé de 10 mm, ajuster la position de l'étrier de frein et resserrer ensuite l'écrou.

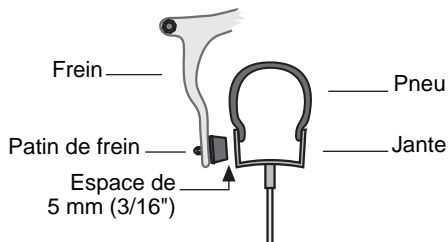

⚠ ATTENTION Si vous ne comprenez pas bien ces directives, ou si vous croyez que le frein est mal réglé, veuillez vous rendre chez votre revendeur avec la poussette afin de la faire vérifier. Si vos patins de frein sont usés, veuillez vous adresser à votre revendeur pour les remplacer.

DÉPLIAGE DE LA POUSSETTE

⚠ ATTENTION Soyez prudent lorsque vous pliez ou déployez la poussette afin de ne pas vous coincer les doigts ou vous blesser.

⚠ ATTENTION Afin d'éviter les blessures, ne jamais plier ou déplier la poussette lorsqu'une autre personne se trouve à proximité de la poussette.

1. Soulevez la poignée rouge de relâchement du cadre

Assurez-vous que les pneus demeurent au sol lorsque le bras pivotant de la poussette s'ouvre.

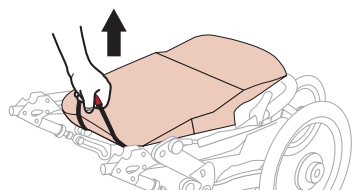

REMARQUE : le bras pivotant de la poussette s'ouvrira d'un coup sec et produira un déclic en se bloquant.

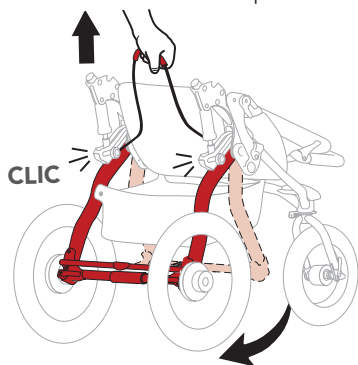

2. Tournez le guidon

Soulevez le guidon et tirez vers l'arrière jusqu'à ce qu'il se mette en position verticale en produisant un déclic.

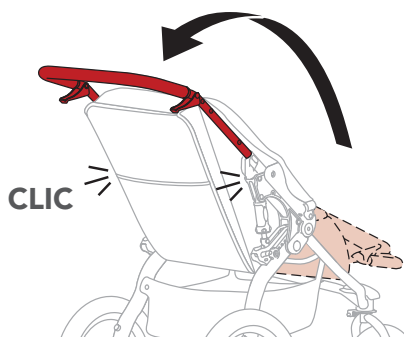

PLIAGE DE LA POUSSETTE

1. Enclenchez le frein de stationnement

Mettez le frein de stationnement en position verrouillée.

2. Enlevez l'enfant du siège

3. Videz la poussette

Retirez le contenu du panier à rangement et des poches.

4. Pliez le guidon

Serrez les deux leviers de dégagement du guidon en même temps. Pliez le guidon vers l'avant dans le siège.

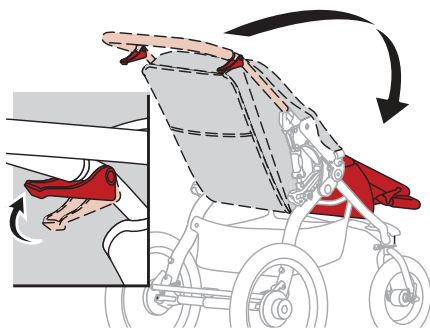

5. Soulevez la poignée rouge de relâchement du cadre

Tirez la poignée rouge de relâchement du cadre d'un coup sec vers le haut. Assurez-vous que les pneus demeurent au sol pendant que la poussette se plie vers la roue avant.

RÉGLAGES DE LA POUSSETTE

VÉRIFIER LA PRESSION DES PNEUS

Les pneus des roues en plastique ont une capacité nominale maximale de 30 livres par pouce carré (lb/po²). La pression de gonflage maximum est marquée sur la roue près du corps de valve.

▲ ATTENTION Gonfler les pneus à une pression supérieure à 30 lb/po² peut endommager la roue et (ou) le pneu et entraîner une perte de contrôle et des blessures.

Les pneus des roues en aluminium peuvent être gonflés à la pression indiquée sur le pneu. Pour votre confort, nous recommandons toutefois une pression de 30 lb/po².

▲ ATTENTION Gonfler les pneus au-delà de la pression de gonflage maximum marquée sur le pneu peut endommager la jante et (ou) le pneu et entraîner une perte de contrôle et des blessures.

CHOISIR LA POSITION DES AMORTISSEURS

1. Enlevez l'enfant du siège

2. Réglez les amortisseurs à la position 2

Appuyez sur le bouton de dégagement de l'amortisseur tout en le tirant vers l'arrière de la poussette pour le faire glisser en position 2. Le bouton produira un déclic quand il atteindra la bonne position.

RÉPÉTEZ de l'autre côté.

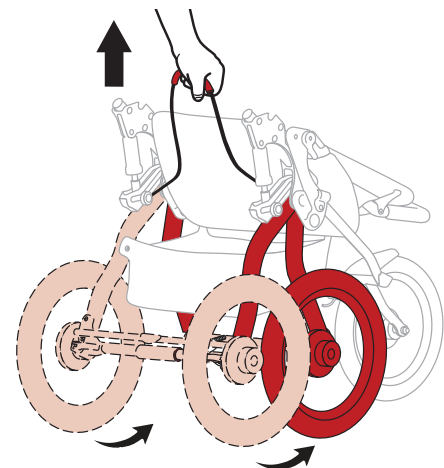

6. Posez la poussette à plat sur le sol

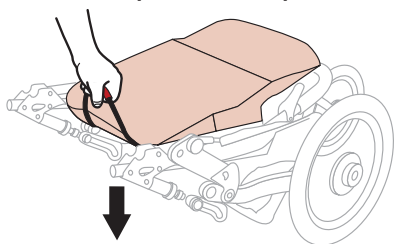

7. Pour garder la poussette pliée

Utilisez la boucle de la courroie de poignet pour maintenir la poussette en position pliée.

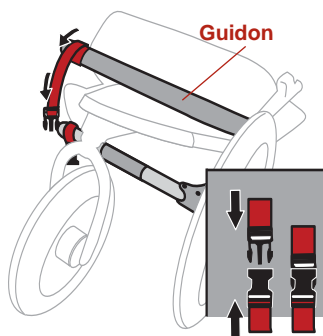

8. Encore plus compacte

Pour une poussette plus compacte, enlevez les roues avant et arrière. Consultez les sections Démontage des roues arrière et Démontage de la roue avant.

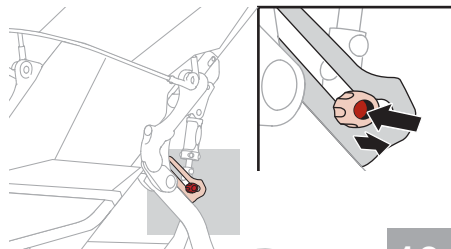

Position 1 : enfant de 18 kg (40 lb) et moins

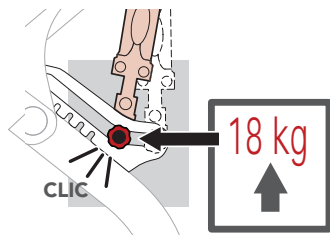

Position 2 : enfant de 18 à 32 kg (40 à 70 lb)

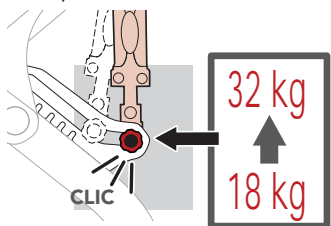

REMARQUE : chaque fois que la poussette est pliée, les amortisseurs se mettent automatiquement à la position.

RÉGLER L'ALIGNEMENT

Si la poussette tire vers la gauche ou la droite sur un terrain plat lorsque la roue avant est en mode jogging, réglez l'alignement en suivant les étapes suivantes.

⚠ ATTENTION N'effectuez pas de test de roulement si un enfant ou tout autre occupant se trouve dans la poussette.

1. Videz la poussette

Retirez le contenu du panier à rangement et des poches.

2. Vérifiez la pression des pneus

3. Placez la poussette sur un terrain plat

Trouvez un terrain plat d'environ 5 mètres (16 pieds) de long.

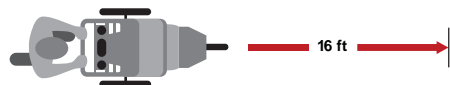

4. Alignez les axes des roues arrière

Alignez la poussette afin que les axes des roues arrière soient perpendiculaires à une ligne droite.

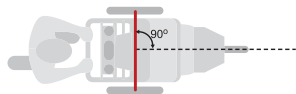

5. Test de roulement

Poussez la poussette droit devant et lâchez-la pour vérifier si elle dévie vers la droite ou vers la gauche. Répétez le test plusieurs fois.

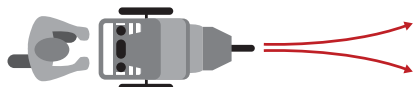

REMARQUE : si la poussette tire de façon constante vers la gauche ou vers la droite, il est souvent possible de corriger l'alignement en faisant simplement pivoter l'axe de la roue avant; on peut aussi réorienter la roue avant en la démontant, en la retournant sur elle-même et en la remettant en place.

6. Faites pivoter l'axe de la roue avant

Ouvrez le système de démontage rapide de la roue avant et faites pivoter l'axe de 90 degrés dans la patte de fourche. Resserrez le système de démontage rapide. Voir les sections portant sur le démontage et l'installation de la roue avant.

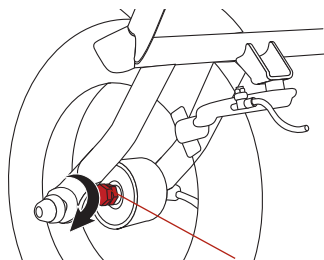

Faites pivoter l'axe de 90°

7. Effectuez un test de roulement

Si la poussette tire toujours de façon constante vers la gauche ou vers la droite alors qu'elle est poussée droite, passez à l'étape suivante.

8. Réorientez la roue avant

Ouvrez les systèmes de dégagement rapide de la roue avant et du frein avant. Démontez la roue avant et retournez-la de façon que le levier du système de démontage rapide se retrouve du côté opposé. Remontez la roue avant, refermez les leviers des systèmes de dégagement rapide de la roue et du frein. Voir les sections sur le démontage et l'installation de la roue avant.

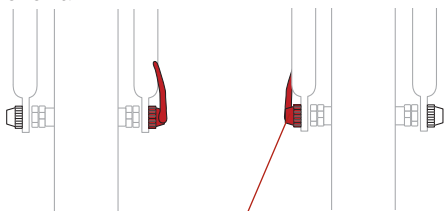

Roue réorientée, avec levier de démontage rapide du côté opposé

9. Effectuez un test de roulement

Si la poussette tire toujours de façon constante vers la gauche ou vers la droite alors qu'elle est poussée droite, passez à la section sur le réglage de précision de l'alignement.

RÉGLER L'ALIGNEMENT AVEC PRÉCISION

Pour régler l'alignement de la poussette avec précision, on utilise les boutons de réglage.

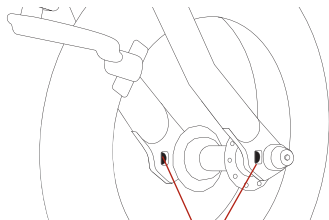

Boutons de réglage

Si la poussette tire vers la DROITE

1. Ouvrez le levier de démontage rapide

Ouvrez le levier de démontage rapide de la roue avant. Il n'est pas nécessaire

de démonter la roue avant. Voir la section sur le démontage de la roue avant.

2. Réglez le bouton DROIT

Faites effectuer un tour complet au bouton DROIT, dans le sens des aiguilles d'une montre; vous pousserez ainsi le côté droit de la roue vers l'avant. Resserrerz ensuite le système de démontage rapide. Voir la section sur l'installation de la roue avant.

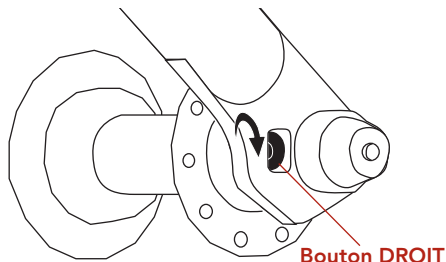

3. Effectuez un test de roulement

Recommencez le test de roulement. Si la poussette tire toujours vers la droite, répétez les étapes 1 et 2.

Si la poussette tire vers la GAUCHE

1. Ouvrez le levier de démontage rapide

Ouvrez le levier de démontage rapide de la roue avant. Il n'est pas nécessaire de démonter la roue avant. Voir la section sur le démontage de la roue avant.

2. Réglez le bouton GAUCHE

Faites effectuer un tour complet au bouton GAUCHE, dans le sens des aiguilles d'une montre; vous pousserez ainsi le côté gauche de la roue vers l'avant. Resserrerz ensuite le système de démontage rapide. Voir la section sur l'installation de la roue avant.

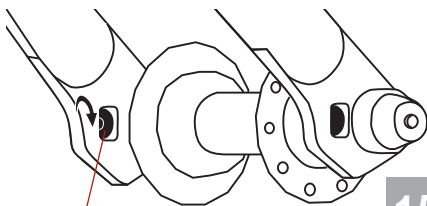

Bouton GAUCHE

3. Recommencez le test de roulement

Si la poussette tire toujours vers la gauche, répétez les étapes 1 et 2.

RÉGLER LE FREIN DE STATIONNEMENT

Le frein de stationnement empêche la poussette de bouger au moment de son chargement et déchargement. Le frein de stationnement n'a pas été conçu pour arrêter la poussette.

⚠ ATTENTION Le frein de stationnement n'est pas conçu pour arrêter la poussette. Le frein ne devrait pas être utilisé pour ralentir ou arrêter la poussette car cela pourrait entraîner l'arrêt brusque de la poussette et une perte de contrôle.

⚠ ATTENTION Ne stationnez pas la poussette sur des plans inclinés. Le frein de stationnement a été conçu pour immobiliser la poussette sur des surfaces planes uniquement. Une poussette stationnée sur un plan incliné peut basculer ou se mettre à dévaler la pente.

Pour enclencher le frein de stationnement, appuyez le pied sur la pédale rouge de la barre de freinage jusqu'à ce qu'elle se mette en position de verrouillage. Assurez-vous que la goupille d'arrêt est entièrement engagée dans le disque de verrouillage.

POSITION DE VERROUILLAGE

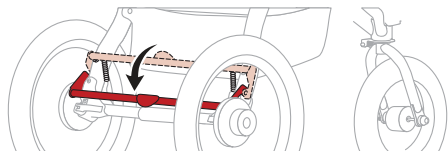

Pour vous assurer que le frein est bien engagé, essayez de faire rouler la poussette de l'avant vers l'arrière, et

vice versa, après avoir mis le frein. Si la poussette ne bouge pas, le frein est bien enclenché.

Pour relâcher le frein de stationnement, soulevez la pédale rouge de la barre de freinage avec votre pied jusqu'à ce qu'elle se replace en position de déverrouillage.

POSITION DE DÉVERROUILLAGE

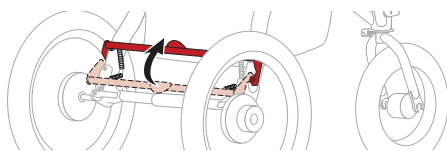

ATTACHER L'ENFANT DANS LE SIÈGE

⚠ ATTENTION La charge maximale de la poussette est de 32 kg (70 lb) (poids combiné de l'enfant et des bagages). La taille maximale de l'occupant est de 112 cm (44 po). La poussette perd de sa stabilité lorsque vous dépassez la charge et la taille permises.

⚠ ATTENTION Évitez que votre enfant ne se blesse gravement en tombant ou en glissant hors de la poussette en l'attachant toujours avec le harnais du siège.

⚠ ATTENTION Ne laissez jamais votre enfant dans la poussette sans surveillance, que le frein de stationnement soit enclenché ou non.

1. Enclenchez le frein de stationnement

Abaissez la barre de freinage pour la mettre en position de verrouillage.

REMARQUE : les roues arrière ne devraient pas pivoter lorsque le frein de stationnement est enclenché.

2. Installez votre enfant dans la poussette

Passez une courroie par-dessus chacune de ses épaules. Placez la sangle d'entrejambes entre ses jambes.

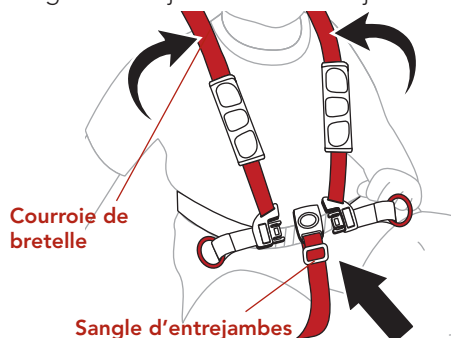

3. Attachez les courroies de bretelle

Insérez les deux boucles des courroies de bretelle dans la boucle de la sangle d'entrejambes.

REMARQUE : une sangle d'entrejambes correctement ajustée est serrée.

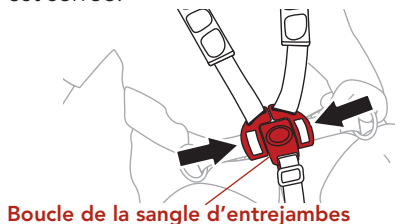

4. Ajustez la hauteur de la courroie de bretelle

Ajustez la hauteur de la courroie de bretelle juste au-dessus de l'épaule de l'enfant.

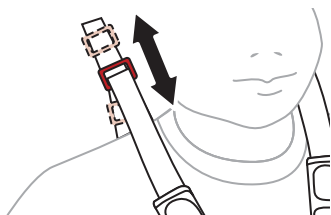

5. Ajustez les courroies de bretelle

Ouvrez les coussinets velcro. Faites glisser la boucle vers le haut ou vers le

bas pour ajuster les courroies. Lorsqu'il est correctement ajusté, le harnais du siège est serré et confortable.

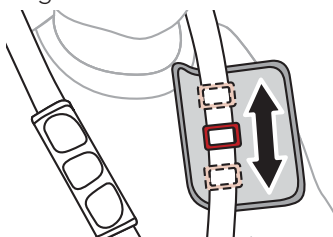

6. Serrez les sangles sous-abdominales

Ajustez les sangles sous-abdominales de sorte qu'elles soient serrées et confortables.

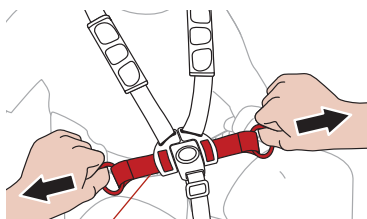

Sangle sous-abdominale

ATTACHER LA COURROIE DE RETENUE DU POIGNET

La courroie de retenue du poignet est conçue pour éviter que la poussette ne vous échappe si jamais il vous arrivait de lâcher le guidon. Lorsque vous utilisez la poussette, assurez-vous que la courroie est bien attachée à votre poignet.

⚠ ATTENTION Si vous négligez d'attacher la courroie de retenue du poignet cela pourrait occasionner des dommages ou des blessures.

Attachez la courroie de retenue du poignet

Assurez-vous de bien glisser le poignet dans la courroie de sécurité.

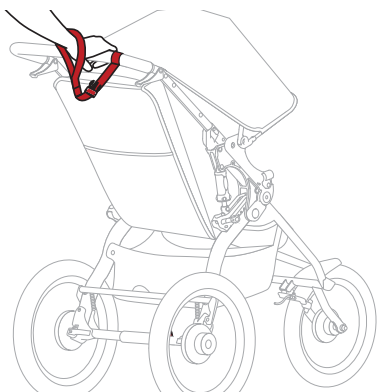

RÉPÉTEZ de l'autre côté.

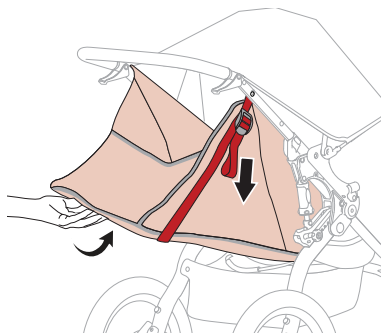

INCLINER LE DOSSIER

▲ ATTENTION Avant d'effectuer tout réglage du siège, enclenchez le frein de stationnement.

1. Inclinez le dossier

Tirez sur la boucle d'inclinaison du dossier pour relâcher les courroies d'inclinaison.

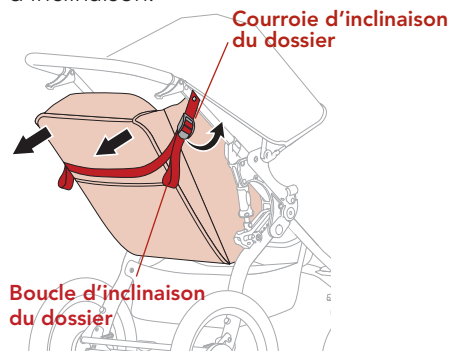

2. Relevez complètement le dossier

Pour relever le siège, soulevez le dossier d'une main tout en tirant vers le bas sur la courroie d'inclinaison avec l'autre main.

▲ ATTENTION Lorsque le siège est complètement incliné, il y a plus de risques que la poussette bascule vers l'arrière, ce qui peut entraîner un accident ou des blessures car le siège et (ou) l'occupant pourraient heurter le sol avant le guidon.

▲ ATTENTION Lorsque vous faites du jogging, relevez complètement le dossier de la poussette. Courir avec le siège incliné peut entraîner une perte de stabilité et des blessures.

RÉGLER LA TOILE DE PROTECTION

1. Abaisser la toile de protection

Tirez sur la toile pour faire plus d'ombre.

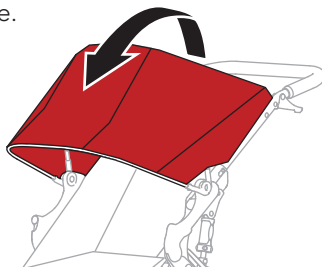

2. Remonter la toile de protection

Poussez la toile vers le guidon.

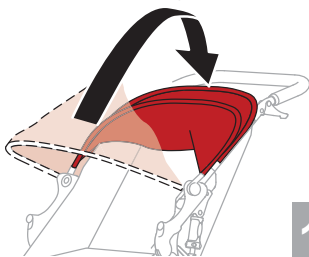

ADAPTATEUR POUR ACCESSOIRES

Cette poussette BOB est équipée d'un adaptateur permettant de facilement y ajouter des accessoires pour poussette BOB, comme le plateau à collation ou l'adaptateur pour siège de sécurité de bébé.

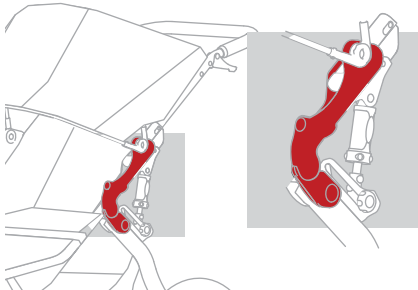

Fixer les accessoires BOB est simple et facile grâce au dispositif de blocage et de dégageur à bouton-poussoir. L'adaptateur permet aussi de laisser de nombreux accessoires fixés à la poussette lorsqu'elle est pliée. Consultez la section Accessoires de la poussette du présent manuel pour de l'information sur tous les accessoires disponibles.

ENTRETIEN DE LA POUSSETTE

⚠ ATTENTION Vérifiez la pression des pneus avant chaque utilisation.

NETTOYAGE

Le tissu a subi un traitement antitache qui en facilite le nettoyage. Utilisez une éponge trempée dans une solution de savon doux et d'eau froide (température maximale de 38° C/100°F). Rincez à fond à l'eau claire afin d'éliminer toute trace de savon, puis laissez sécher à l'air. Ne pas utiliser de détergent.

INSPECTIONS RÉGULIÈRES

Nous vous recommandons d'inspecter votre poussette avant chaque utilisation. Vérifiez la pression des pneus. Vérifiez que les vis, les points d'attache et les attaches sont bien serrés. Examinez toutes les roues

afin de vous assurer qu'elles sont bien fixées. Examinez le tissu pour voir s'il est déchiré ou trop usé. Nous vous recommandons d'apporter régulièrement votre poussette chez un distributeur BOB agréé à des fins d'inspection et d'entretien.

ENTREPOSAGE

Lorsque vous n'utilisez pas votre poussette, rangez-la à l'intérieur afin de préserver son bel aspect. Une exposition prolongée aux rayons solaires ultraviolets peut endommager le tissu et en faire pâlir les couleurs. Il en va de même des pneus et des pièces en plastique.

CHARGEMENT

La poussette est équipée de deux petites poches situées dans le siège, à l'usage de votre enfant, d'une poche de rangement au dos du siège et d'un panier situé sous la poussette.

⚠ ATTENTION Ajouter du poids à la poche de rangement qui se trouve au dos du siège modifie le centre de gravité de la poussette et augmente la possibilité qu'elle bascule vers l'arrière et cause des blessures. Pour cette raison, cette poche de rangement ne devra pas contenir de charge excédant 1 kg (2 lb). La charge maximale du panier est de 4,5 kg (10 lb).

Bien que la poche soit rembourrée, il est important de se rappeler que votre enfant s'y adosse.

⚠ ATTENTION Ne placez jamais d'objets pointus dans la poche du dos du siège. En s'appuyant contre le dossier, l'occupant pourrait se blesser.

ACCESSOIRES DE LA POUSSETTE

BOB offre une gamme complète d'accessoires pour votre poussette Sport Utility and IRONMAN. Visitez notre site Internet pour de plus amples renseignements.

TABLETTE DE GUIDON

Pour garder collations, bouteille d'eau et téléphone cellulaire à portée de la main. La tablette de guidon se fixe aisément et solidement. Comprend deux supports à bouteille d'eau et une pochette de rangement.

COUVERTURE POLAIRE

Procure à votre enfant une sensation de chaleur et de confort. La couverture polaire est une doublure capitonnée en molleton qui s'installe sur le siège de toutes les poussettes BOB.

TOILE IMPERMÉABLE

La toile imperméable est conçue pour protéger votre enfant de la pluie et du vent tout en lui permettant de voir le monde.

ADAPTATEUR POUR SIÈGE DE SÉCURITÉ DE BÉBÉ

L'adaptateur pour siège de sécurité de bébé vous permet de fixer aisément les principaux modèles de siège d'auto à une poussette BOB à l'aide de l'adaptateur pour accessoires BOB. Se plie avec la poussette.

PARE-SOLEIL

Le filet à mailles du pare-soleil est conçu expressément pour atténuer les effets néfastes des rayons ultraviolets UVA et UVB ainsi que pour protéger du vent et des insectes volants.

SAC POUR COUCHES

S'attache directement à toutes les poussettes BOB simples et Duallie®. Courroie d'épaules, piqué et doublure imperméable amovible inclus.

PLATEAU À COLLATION

Le plateau à collation s'installe aisément à toutes les poussettes BOB à

l'aide de l'adaptateur pour accessoires BOB. Il permet de mettre collations et verres anti-dégâts à portée de la main de votre enfant. Se plie avec la poussette.

GARANTIE LIMITÉE

La compagnie BOB Trailers Inc. est fière de la qualité des produits qu'elle fabrique et travaille dur afin de créer les meilleurs articles qui soient. Par conséquent, sous réserve des conditions énumérées ci-après, nous garantissons nos poussettes contre tous vices de matériaux et de fabrication pour les durées et pièces présentées ci-dessous. Comme aucun produit n'est indestructible, cette garantie ne couvre pas les défauts attribuables à l'usure normale, le mauvais traitement ou la modification du produit.

CADRE ET COMPOSANTS

Le cadre est garanti cinq ans. Les composants et le tissu sont garantis un an. La garantie n'est valable que pour la personne qui aura acheté la poussette à l'état neuf. Une preuve d'achat est exigée pour se prévaloir de la présente garantie. Les frais d'envoi et de main-d'œuvre ne sont pas compris.

USURE NORMALE

L'usure normale, la corrosion, la négligence, le mauvais traitement, les accidents, un mauvais assemblage ou entretien, ou l'installation de pièces ou d'accessoires non compatibles avec l'utilisation prévue par le fabricant au moment de la vente de la poussette, ne sont pas couverts par la garantie. Les pneus et les chambres à air ne sont pas couverts par la garantie limitée.

RÉCLAMATIONS AU TITRE DE LA GARANTIE

Toutes les réclamations au titre de la présente garantie doivent être faites auprès d'un distributeur agréé.

Cette garantie se limite à la réparation ou au remplacement de la pièce

défectueuse. BOB ne sera aucunement responsable des dommages indirects ou particuliers.

La présente garantie limitée est la seule garantie expresse ou tacite qui s'applique à BOB. En conformité avec cette garantie limitée, toute garantie tacite, y compris les garanties de qualité marchande et d'appropriation, devra être limitée en temps et en portée.

ENREGISTREMENT DU PRODUIT

Visitez le site Internet www.bobgear.com/register pour enregistrer votre poussette.

NUMÉRO DE SÉRIE

Ouvrez la poussette. De l'arrière de la poussette, regardez à l'intérieur du bras pivotant droit.

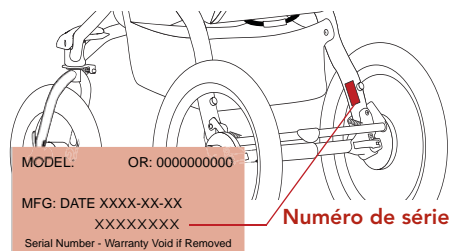

Tous droits réservés© 2010 BOB Trailers, Inc.
BOB TRAILERS, Inc.
(800) 893-2447
www.bobgear.com