

B·O·B

BOB Gear® by Britax (888) 427-4829 or (704) 409-1699
4140 Pleasant Road, Fort Mill, South Carolina 29708
www.bobgear.com

IRONMAN® / SPORT UTILITY STROLLER



User Guide
Guide de l'utilisateur
Guía del usuario

B·O·B

WELCOME TO BOB®

BOB Gear® by Britax recommends that you register your stroller at www.bobgear.com/registration. This will allow us to notify you directly if there are any product recalls.

For updates to this manual, warranty and other recent product notifications, please visit www.bobgear.com periodically or any time before making approved changes or adding approved equipment to your stroller.

Contents

Safety Information	2
Warnings	2
Important Notes	3
Stroller Features	4
Age Guidelines	5
Stroller Assembly	5
Unpacking the Stroller	5
Fender Installation	5
Stroller Wheels	6
Hand Brake	8
Stroller Operation	9
Unfolding and Folding	9
Checking Tire Pressure	11
Adjusting the Tracking	11
Adjusting the Shock Setting	13
Setting the Parking Brake	13
Securing the Child in the Seat	14
Using the Wrist Strap	14
Reclining the Seat	15
Positioning the Canopy	15
Using the Accessory Adapter	16
Care and Maintenance	16
Cleaning	16
Regular Inspections	16
Stroller Accessories	16
Limited Warranty	17

Safety Information

WARNING!

Failure to follow all warnings and instructions could result in **SERIOUS INJURY** or **DEATH**.

Read these instructions carefully before using this product. To ensure proper use, store this user guide in a convenient place so it can be consulted often.

- Never leave child unattended.
- The maximum weight capacity of the stroller (child plus luggage weight) is 75 lbs (34 kg). Maximum child height is 44 inches (112 cm). **DO NOT** exceed the maximum weight or height, as stroller will become unstable and tip resulting in serious injury.
- Avoid serious injury from falling or sliding out. Always use seat harness.
- Do not attach parcels or bags to the handlebar or frame of stroller except those recommended by BOB Gear by Britax, as stroller can become unstable and tip over.
- Child may slip into leg openings and strangle. Never use in reclined carriage position unless child is harnessed.
- Do not overload the seat back pocket. Maximum weight is 2 lbs (1 kg). Overloading the seat back pocket may cause the stroller to become unstable.
- **FALL HAZARD** - Wheel can detach and cause tip over. Pull on the wheel to assure it is securely attached.
- **DO NOT** overload the low boy cargo basket. Maximum weight is 10 lbs (4.5 kg).
- Avoid finger entrapment or injury. Always ensure any child occupants or bystanders are away from the stroller while folding or unfolding.
- Do not park on inclines. The parking brake is intended to park the stroller on flat surfaces only. Parking on inclines may result in tip over or runaway stroller.
- The parking brake is not designed as a stopping brake. The parking brake should not be used to slow or stop the stroller because doing so could cause the stroller to stop abruptly, resulting in loss of control.
- Always set the parking brake when stroller is not moving.
- Never load or unload the stroller without the parking brake set.
- Check the quick release lever before each use of the stroller to ensure the front wheel is properly secured. Failure to secure the

quick release can cause the wheel to vibrate, wobble, or become detached from the stroller.

- Never use with low tire pressure or deflated tires as this could result in loss of control. Inflating tires above the maximum inflation pressure embossed on the tire can damage the rim and/or tire, resulting in loss of control and injury.
- Use extreme caution when using stroller on uneven and/or unpaved, wet, or slick surfaces, as these conditions create additional hazards and can lead to a loss of stability, resulting in serious injury.
- Do not use stroller on stairs, escalators, moving vehicles, or steep inclines. Stroller can tip over.
- Do not wear roller skates or inline skates while pushing stroller.
- Always jog with the stroller seat in the fully upright position. Jogging with the seat in reclined positions may result in a loss of stability.
- When seat is fully reclined, backward tip-over is more likely, and may result in injury to stroller occupant.
- Always use wrist strap to prevent being separated from stroller.
- Never allow child to stand in stroller.
- Do not modify the stroller or any labels. Doing so voids the warranty and could lead to a dangerous condition.
- Do not place sharp objects in any seat pocket. Leaning against sharp objects in pockets can result in injury to occupant.

Important Notes

- The stroller is not equipped for use in low light or after dark.
- Before and during use, always make sure the child's hands and feet are away from wheels.
- Never pull stroller backward up stairs. Doing so could damage the suspension system, leading to frame failure.
- Protect stroller when transporting or shipping to prevent damage to stroller and stroller components. Check closely for damage after transporting or shipping.
- Discontinue using stroller if damaged or if any parts are missing.
- It is best to store your stroller indoors when it is not in use. Extended exposure to rain or the sun's ultraviolet rays can fade and damage the fabric, tires, and plastic parts.

Stroller Features

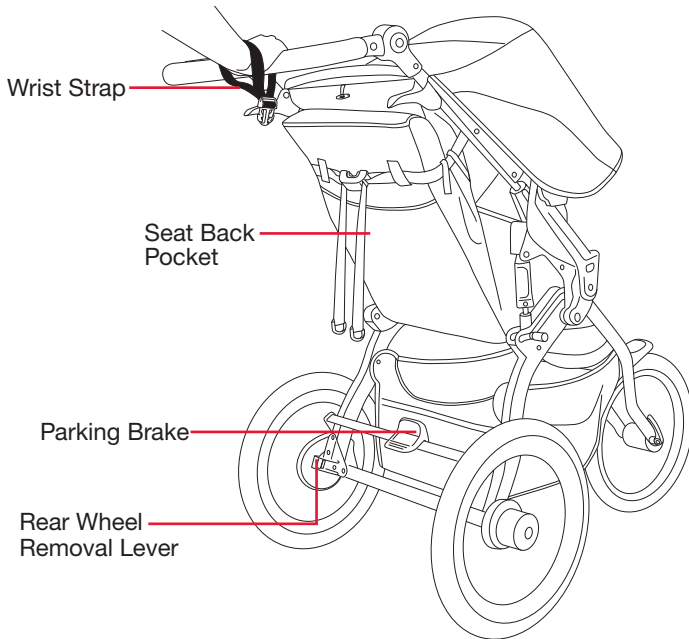
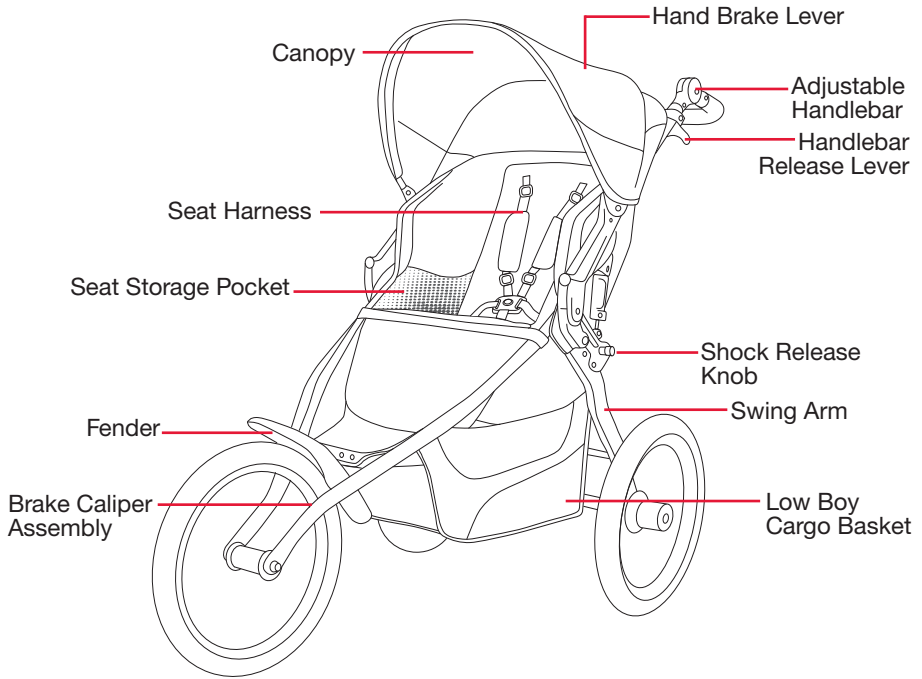

Actual product may vary from images

Age Guidelines

Prior to first use, consult with your pediatrician regarding suitability of stroller use with your child.

Please note that infants incapable of holding their head up must have additional head and neck support to ride safely and comfortably. From 0-8 weeks, or as recommended by your pediatrician, the use of an infant car seat and adapter is encouraged.

Children are unique and develop at different rates. Most may not have the neck strength for jogging or off-road motion until 8 months of age. For jogging or off-road stroller use, BOB Gear by Britax recommends you limit use of this stroller to children over the age of 8 months.

Please refer to the below table for age/use guidelines:

RECOMMENDED STROLLER USE	
0 - 8 Weeks	Walk Only with Infant Car Seat & Adapter *
8 Weeks - 8 Months	Walk Only
8 Months - 5 Years	Jogging/Off-Road

* See BOB Infant Car Seat Adapter User Guide for maximum occupant weight.

Stroller Assembly

Unpacking the Stroller

! WARNING!

Remove all packaging materials and discard to avoid choking and suffocation hazards.

Fender Installation

Before installing the front wheel, you will need to attach the fender.

1. Remove Mounting Screws

Two fender mounting screws can be found already installed in the stroller frame. Remove the two fender mounting screws with a Phillips head screwdriver.

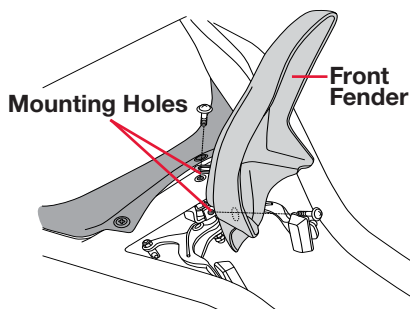

NOTE: You might want to remove a fabric screw (right or left) to give better access to the cross tube mounting hole.

2. Align Fender and Cross Tube Hole

Align the hole in the tab of the fender with the threaded hole in the center of the front cross tube and install screw.

3. Align Fender and Brake Mounting Hole

Align the hole in the fender with the hole in the brake mounting plate and install screw.

4. Tighten Screws

Center fender on stroller and tighten screws. Reinstall and tighten any additional fabric screws that had been removed.

Stroller Wheels

Rear Wheel Installation

1. Unlock Parking Brake

Prior to installing the rear wheels, position the parking brake in the unlocked position.

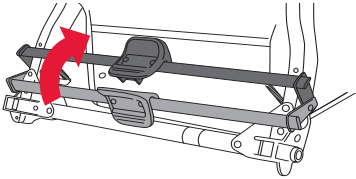

2. Insert Rear Wheel Stub Axle

Insert the rear wheel's stub axle into the hole in the rear dropout until a "click" is heard.

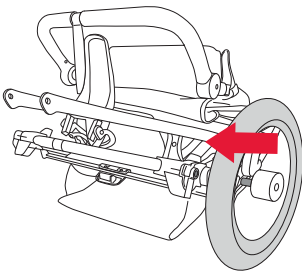

IMPORTANT: If no click is heard, the wheel may not be secure in the attachment bracket and may detach during operation. Pull on wheel to ensure proper installation.

Rear Wheel Removal

1. Unlock Parking Brake

Prior to removing the rear wheels, position the parking brake in the unlocked position.

2. Remove Wheel

Raise the wheel a few inches off the ground and pull the wheel out of the dropout.

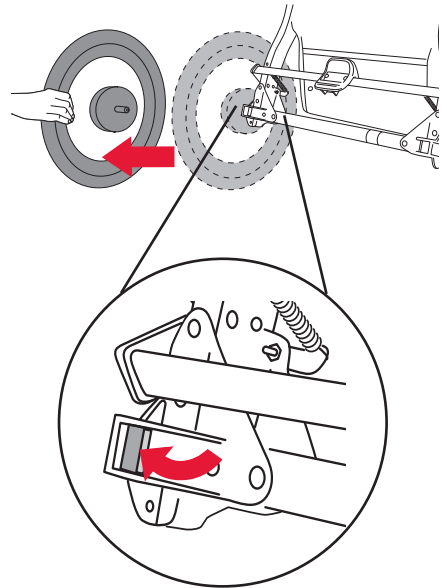

Front Wheel Installation

1. Remove Through Axle From Front Wheel

Unscrew the nut from the through axle and remove the axle from the front wheel.

NOTE: Prior to installing the front wheel, it is necessary to open the brake release to provide clearance for the wheel/tire to pass the brake pads.

2. Open Brake Quick Release

Open the brake release by rotating the brake release lever in the clockwise direction.

Brake Quick Release

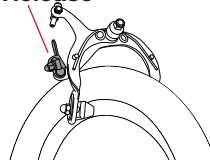

OPEN

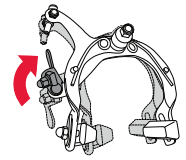

3. Insert Front Wheel

When facing the front of the stroller, insert the wheel between the fork and align the wheel hub with the holes in the fork blades.

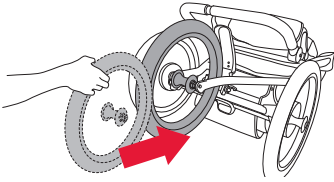

4. Insert Through Axle

Insert the through axle into the fork and through the wheel hub, then install the tension adjusting nut to the opposite side.

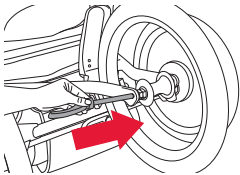

5. Tighten Tension Adjusting Nut

With the quick release lever in the FULLY OPEN position, hand tighten the tension adjusting nut until secure.

Tension Adjusting Nut

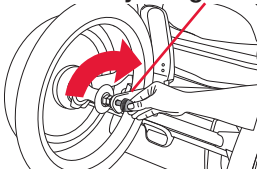

6. Close Quick Release Lever

Lift up on the quick release lever to lock into the FULLY CLOSED position. When properly closed, the quick release lever will be parallel to the fork blade and pointing up.

FULLY CLOSED



Fork Blade



FULLY OPEN

IMPORTANT: It takes considerable force to securely close the quick release lever. If you are able to completely close the quick release lever without wrapping your fingers around the fork blade and the quick release lever does not leave a visible imprint in the palm of your hand, or the quick release lever spins freely on the through axle, the tension is not adequate. Return the lever to the FULLY OPEN position and turn the tension adjusting nut a quarter turn clockwise, then repeat the closing process.

If the quick release lever will not lift into the FULLY CLOSED position, return the lever to the FULLY OPEN position and turn the tension adjusting nut a quarter turn counterclockwise. Repeat the closing process.

7. Close Brake Quick Release

After installing the front wheel, the brake release will need to be placed in the closed position. Close the brake release lever by squeezing the brake pads toward the wheel with either hand then rotate the brake release lever with your other hand, in the counter clockwise direction, until it points downward.

Brake Quick Release

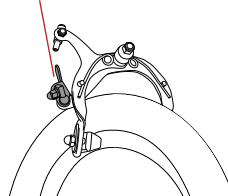

CLOSED

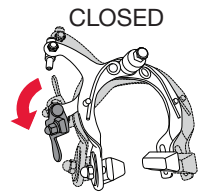

Front Wheel Removal

1. Open Brake Quick Release

See Front Wheel Installation section.

2. Open Quick Release Lever

Move the wheel's quick release lever from the locked or FULLY CLOSED position to the FULLY OPEN position.

3. Remove Through Axle

Loosen the tension adjusting nut and remove the through axle from the front wheel and fork.

4. Remove Front Wheel

Raise the front wheel a few inches off the ground and tap the top of the wheel with the palm of your hand to knock the wheel out of the front fork.

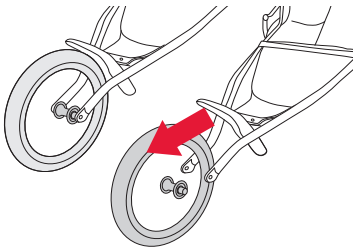

lever and verify that the brake pads contact the rim. Verify brake quick release is in closed position. See Front Wheel Installation section.

The hand brake system is equipped with two barrel adjusters. If you are not familiar with how to use the barrel adjusters, please contact BOB Gear by Britax customer service or visit your local dealer for assistance.

1. Align Brake Pads

If brakes are misaligned, use a 10mm wrench to loosen brake pad nuts, slide pads into correct position and tighten securely.

Brake Caliper

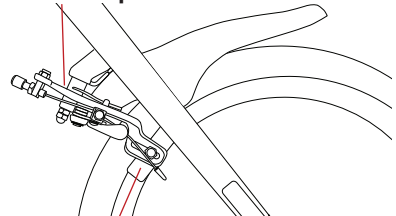

2. Adjust Cable Tension

The cable tension is pre-adjusted at the factory, but the brake cable will need periodic adjustment (as the cable stretches slightly and the black cable housing compresses over time).

To adjust cable tension, there are two barrel adjusters in the brake system; one at the hand brake lever, and one at the caliper brake. To adjust the brake cable tension, one or both barrel adjusters may need to be adjusted.

Hand Brake

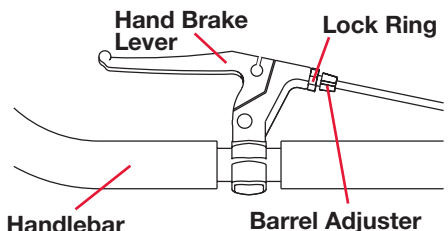

Hand Brake

⚠ WARNING!

If you do not understand these instructions, or feel the brake is adjusted incorrectly, take the stroller to your dealer for proper adjustment. If your brake pads are worn, see your dealer for replacements.

The hand brake may be used to help slow or stop a stroller. The hand brake is not a parking brake.

NOTE: For the hand brake to work correctly, it is critical that it be adjusted properly. Squeeze the brake

Caliper Brake

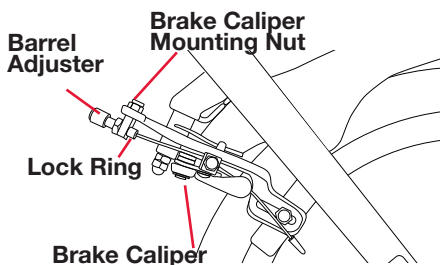

To tighten the cable, loosen the lock ring and turn the barrel adjuster in the counter clockwise direction. Secure the barrel adjuster in the new position by tightening the lock ring against the caliper or brake lever body.

To loosen the cable, turn the barrel adjuster in a clockwise direction and secure by tightening the lock ring. There should be a 3/16" (5mm) clearance between the rim and brake pads.

3. Reposition Brake Caliper

If gap is not equal on each brake pad, the brake caliper can easily be repositioned on the frame by loosening the caliper mounting nut with a 10mm wrench, adjust caliper position and re-tighten the same nut.

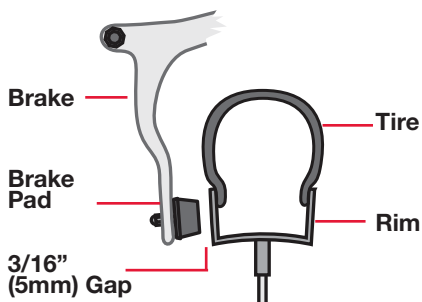

Stroller Operation

Unfolding and Folding

Unfolding the Stroller

1. **Lift Red Frame Release Handle**
Keep tires on ground as stroller swing arm begins to swing open.

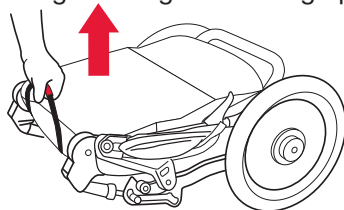

NOTE: Stroller swing arm will swing open and snap into an open and locked position.

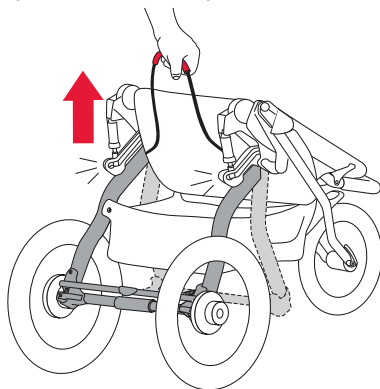

2. Rotate Handlebar

Lift handlebar up and back until it snaps into locked and upright position.



Folding the Stroller

1. Lock Parking Brake

Set parking brake in locked position.

2. Remove Child From Seat

3. Empty Stroller

Remove contents from low boy cargo basket and pockets.

4. Rotate Handlebar

Squeeze both handlebar release levers simultaneously. Rotate handlebar forward onto seat.

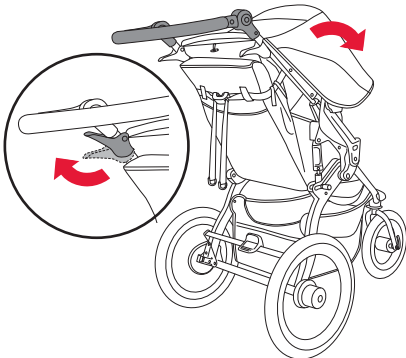

5. Lift Red Frame Release Handle

Using a short, quick tug, lift red frame release handle up. Keep tires on ground as stroller collapses toward front wheel.

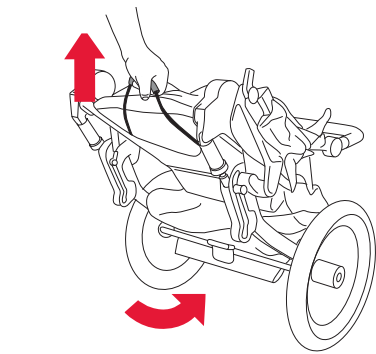

6. Lay Stroller Flat

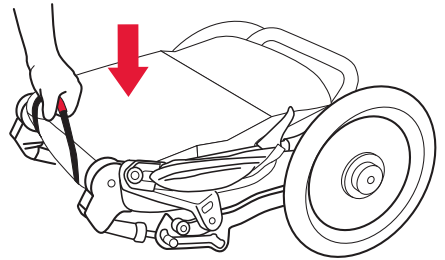

7. Secure Folded Stroller

Use wrist strap buckle to secure stroller in folded position.

Handlebar

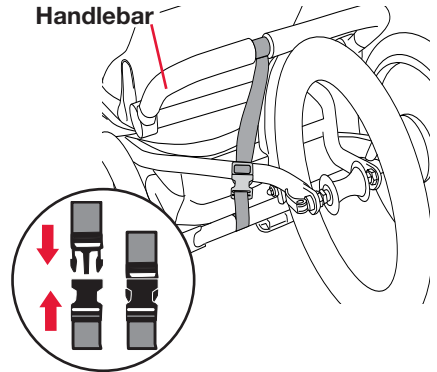

8. Make It Smaller

Take off the front and rear wheels to make it even smaller. See *Removing Rear Wheel* on page 6 and *Removing Front Wheel* on page 8.

NOTE: Ensure the handle is positioned parallel to the ground before folding.

Checking Tire Pressure

Plastic wheels are rated to a maximum tire inflation pressure of 30 pounds per square inch (psi). The maximum inflation pressure is embossed on the wheel next to the valve stem.

Aluminum wheels can have the tires inflated to the pressure embossed on the tire. However, we recommend 30 psi for a comfortable ride.

Adjusting the Tracking

If stroller pulls left or right when the stroller is on flat terrain, adjust the tracking as outlined in the following steps.

⚠ WARNING!

Do not roll test with a child or any occupant in the stroller.

1. Empty Stroller

Remove contents from low boy cargo basket and pockets.

2. Check Tire Pressure

3. Place Stroller On Level Ground

Find a stretch of level ground about 16 feet (4.9 m) long.

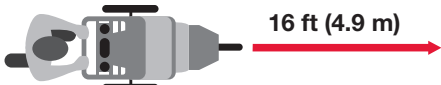

4. Align Rear Wheel Axles

Align stroller so rear wheel axles are perpendicular to a straight line.

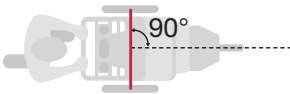

5. Test Alignment

Push stroller straight forward and release to see if stroller veers right or left. Repeat push test several times.

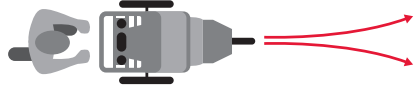

NOTE: If stroller consistently pulls to left or right, the tracking can often be corrected by simply rotating the front wheel axle and/or reorienting the front wheel by removing the front wheel, flipping it around and reinstalling it.

6. Rotate The Front Wheel Axle

Open the front wheel quick release and rotate axle 90 degrees in dropout. Retighten quick release. See Removing Front Wheel and Front Wheel Installation sections.

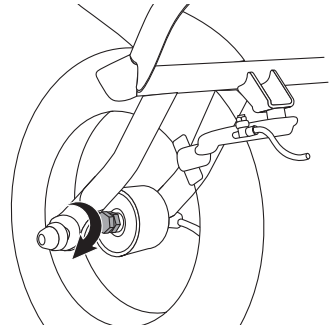

7. Perform Roll Testing

If the stroller still consistently pulls to the left or right when pushed straight, proceed to next step.

8. Reorient The Front Wheel

Open the front wheel and front brake quick releases. Remove the front wheel and flip it around so the quick release lever is on the opposite side. Reinstall the front wheel, secure the wheel and brake quick release levers. See Removing Front Wheel and Front Wheel Installation sections.

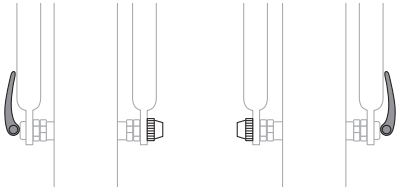

Wheel Reoriented With Quick Release Lever On Opposite Side

9. Perform Roll Test

If the stroller still consistently pulls to the left or right when pushed straight, proceed to Fine Tune Tracking section.

Fine Tuning the Tracking

For fine tune tracking of stroller the tracking knobs must be used.

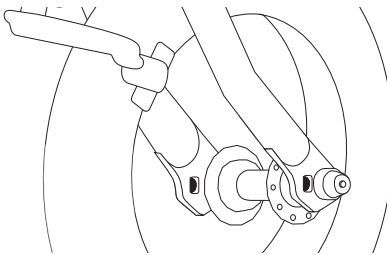

If Stroller Pulls LEFT

1. Open Quick Release Lever

Open quick release lever on front wheel. It is not necessary to remove the front wheel. See Removing Front Wheel section.

2. Adjust LEFT Knob

Turn the left knob clockwise one full turn thereby pushing the left side of the wheel forward. Retighten quick release. See Front Wheel Installation.

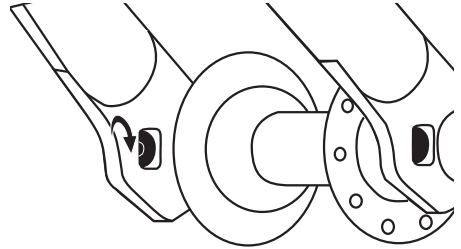

3. Repeat Roll Test

If stroller still pulls to the left, repeat steps 1 and 2.

If Stroller Pulls RIGHT

1. Open Quick Release Lever

Open quick release lever on front wheel. It is not necessary to remove the front wheel. See Removing Front Wheel section.

2. Adjust RIGHT Tracking Knob

Turn the RIGHT tracking knob clockwise one full turn thereby pushing the right side of the wheel forward and retighten quick release. See Front Wheel Installation section.

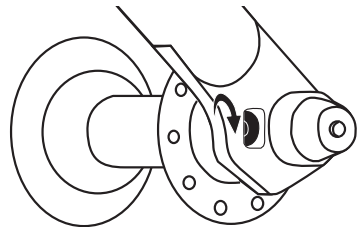

3. Perform Roll Test

Repeat Roll test. If stroller still pulls to the right, repeat steps 1 and 2.

Adjusting the Shock Setting

1. Remove Child From Seat

2. Set Shock Setting

Depress shock release knob and simultaneously pull toward back of stroller, sliding knob into preferred position. Knob will snap into place when in correct position.

Position 1 is a SOFTER shock setting recommended for children 40 pounds (18.1 kg) or less.

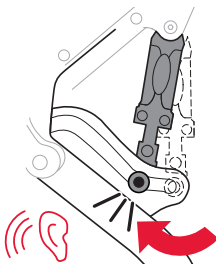

Position 2 is a FIRMER shock setting recommended for children weighing 41 to 75 lbs (18.2 - 34 kg)

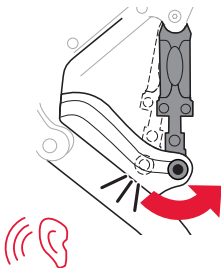

NOTE: Every time stroller is folded, stroller shocks default to position 1.

3. REPEAT on opposite side.

Setting the Parking Brake

The parking brake prevents the stroller from moving while loading and unloading. The parking brake is not designed as a stopping brake.

To set the parking brake, press the brake bar down into the locked position with your foot on the foot pedal – making sure the locking pin fully engages the locking disk.

LOCKED POSITION

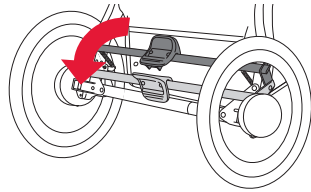

To ensure the brake is set properly, attempt to roll the stroller fore and aft after setting the brake. If the stroller will not roll, the brake is set properly.

To release the parking brake, lift up on the red foot pedal with your foot until the brake bar springs up into the fully unlocked position.

UNLOCKED POSITION

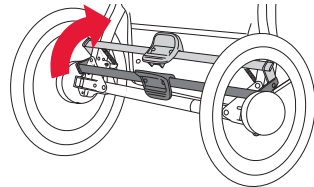

Securing the Child in the Seat

1. Set Parking Brake

Rotate parking brake down into locked position.

NOTE: Rear wheels should not rotate when parking brake is set.

2. Place Child In Seat

Slip one shoulder strap over each shoulder. Position buckle strap between legs.

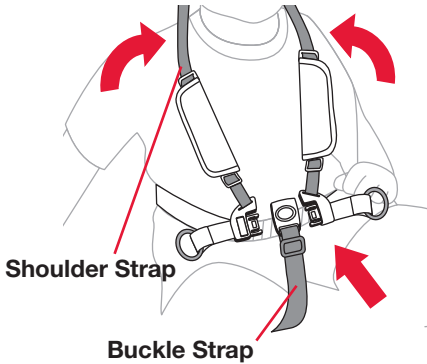

3. Fasten Shoulder Straps

Insert both shoulder strap tongues into the buckle.

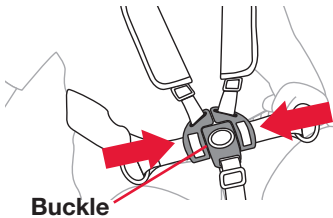

NOTE: Buckle strap should be adjusted to have a snug fit.

4. Adjust Shoulder Strap Height

Adjust height of shoulder strap to fit just above child shoulder height.

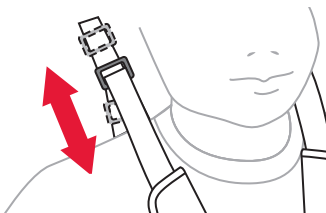

5. Adjust Shoulder Straps

Open pads with hook and loop fasteners. Slide buckle up or down to adjust straps. Seat harness should fit snug and be comfortable.

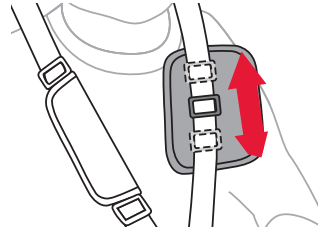

6. Tighten Lap Strap

Adjust lap strap to fit snug and be comfortable.

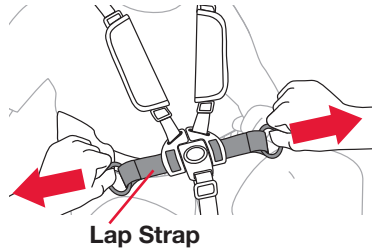

Using the Wrist Strap

1. Slip Loop of Strap Securely Onto Wrist

The wrist strap is designed to help prevent the stroller from rolling away should you lose your grip on the stroller. When using the stroller, make sure the strap is securely looped over your wrist.

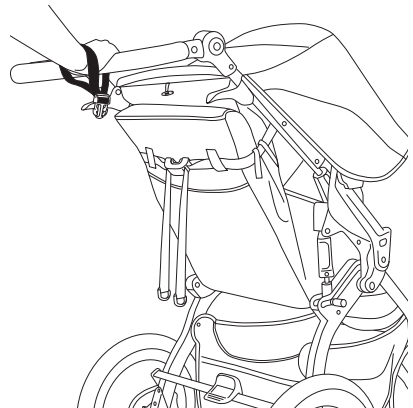

Reclining the Seat

⚠ WARNING!

When seat is fully reclined, backward tip-over is more likely, and may result in injury to stroller occupant.

IMPORTANT: Set parking brake before making any seat adjustments.

1. Recline Seat

Squeeze the recline button and pull the seat back down into the desired position.

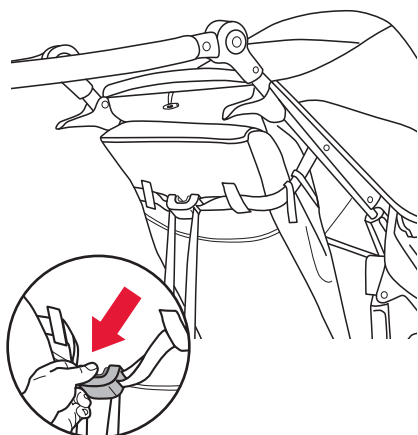

2. Return To Upright Position

Grab the rings on either side of the recline button and pull the straps out to the sides to raise the seat.

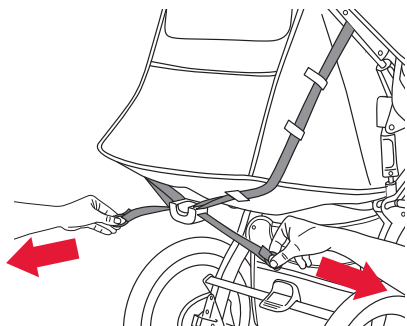

Positioning the Canopy

1. Extend Canopy

Rotate canopy away from handlebar for additional shade.

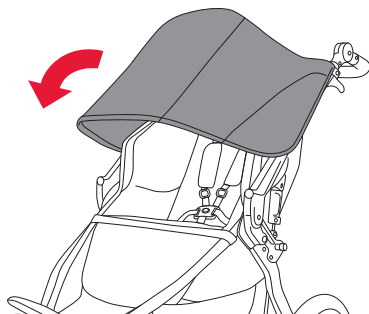

2. Retract Canopy

Push canopy toward handlebar.

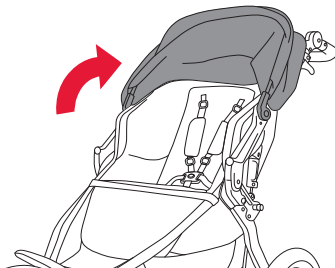

Using the Accessory Adapter

This BOB stroller is equipped with an accessory adapter providing easy attachment for BOB Stroller accessories like the snack tray or infant car seat adapter.

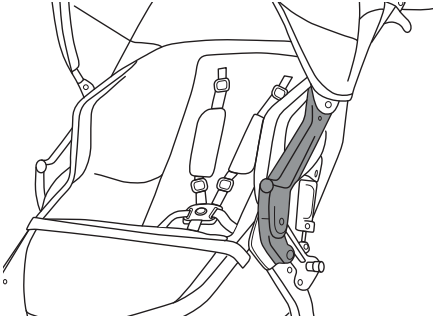

The accessory adapter also allows for many accessories to remain attached when the stroller is folded. See *Stroller Accessories* on page 15 of this manual for more information on all available accessories.

Care and Maintenance

⚠ WARNING!

Check tire pressure before every use.

Cleaning

The fabric has a stain resistant treatment that makes most cleanups easy.

- Use a sponge with a solution of mild soap and cold water (maximum temperature of 100° F / 38° C).
- Rinse thoroughly with clean water to remove soap, then air dry.
- **Do not use detergent or abrasive cleansers.**
- **Do not pressure wash.**

Regular Inspections

We recommend inspecting your stroller before every use.

- Verify tire pressure.
- Verify all screws, attachment points and fasteners are tight.
- Check all wheels to be sure they are securely clamped.
- Check for tears or excessive wear in the fabric.

Stroller Accessories

BOB offers a complete line of accessories for your stroller. Visit our website for full details.

- **Handlebar Console**
Place snacks, water and cell phone conveniently at your fingertips. The Handlebar Console attaches easily and securely. Includes two water bottle holders and a storage pocket.
- **Handlebar Console with Tire Pump**
Keeps stroller tires inflated, beverages insulated, and items organized. A convenient, on-the-go tire pump is included, compatible for all BOB pneumatic stroller tires. Beverages stay cold or warm with insulated bottle holders, and phones, snacks and other essentials stay organized in the substantial center pocket. Compatible with BOB single strollers only.
- **Warm Fuzzy**
Add warmth and comfort to your child's stroll. The Warm Fuzzy is a padded fleece seat liner that inserts into any BOB Stroller seat.
- **Weather Shield**
The Weather Shield's water resistant design helps to protect your child from rain and wind while still allowing a view of the world.
- **Infant Car Seat Adapter**
The BOB Infant Car Seat Adapter allows you to easily attach leading infant car seat models to

a BOB Stroller utilizing the BOB Accessory Adapter feature. Folds with stroller.

- **Sun Shield**

The Sun Shield's specially designed mesh screen reduces the sun's harmful rays and helps to provide a barrier to wind and insects.

- **Snack Tray**

The Snack Tray easily inserts into any BOB Stroller utilizing the BOB Accessory Adapter feature, placing snacks and sippy cups at your child's fingertips. Folds with stroller.

- **Stroller Strides Fitness Kit**

Turn your BOB stroller into an exercise machine. Includes a Stroller Strides Exercise Manual, exercise tubing, and a coupon for one Free Week of Stroller Strides classes by Fit4Mom. Attaches easily and securely. Includes one water bottle holder and a zippered pocket.

Limited Warranty

We take pride in the workmanship of BOB Gear by Britax and strive to manufacture the best products possible. Therefore, we warranty our strollers against defects in material and workmanship for the periods and parts set forth below, subject to the conditions listed below. Since no product is indestructible, it does not cover defects attributable to or resulting from normal wear, abuse or alteration.

Frame and Components

The frame is warranted for five years. Components and fabric are warranted for one year. Warranty is only valid for the original purchaser. Proof of purchase is required to exercise this warranty. Labor and freight charges are not included. BOB Gear by Britax reserves the right to discontinue or change fabrics, parts, models or products, or to make substitutions.

Normal Wear

Normal wear, corrosion, neglect, abuse, accidents, improper assembly or maintenance, or the installation of parts or accessories not compatible with the original intended use of the stroller, as sold, are not covered by this warranty. Tires and tubes are not covered under the limited warranty.

This limited warranty is the only express or implied warranty applicable to this BOB Gear product and is warranted by Britax Child Safety, Inc. Any implied warranties, including warranties of merchantability and fitness shall be limited in scope and duration in accordance with this limited warranty.

Warranty Claims

Warranty claims must be made through BOB Gear by Britax customer service.

This warranty is limited to the repair or replacement of the defective part. BOB Gear by Britax shall in no event be responsible for consequential or special damages.

Product Registration

Visit www.britaxusa.com/registration to register your stroller.

Serial Number

Open the stroller. From the back of stroller, look on the inside of the right swing arm.

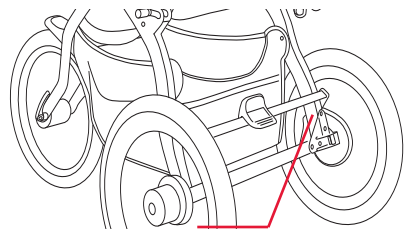

YYYY	MM	DD	XXXXXXXXXXXX - 000000
Year of manufacture	Month of manufacture	Day of manufacture	BATCH/LOT/LITE: 0000000000
			SERIAL: 0000000000
MADE IN/FABRICOE EN/HECHADO EN SHENZHEN, GUANGDONG, CHINA/CHINE			
U.S.A. IMPORTER/IMPORTATEUR/IMPORTADOR			
BRITAX BY BRITAX, 4440 PLEASANT ROAD, FORT MILL, SC 29708			
CANADA IMPORTER/IMPORTATEUR/IMPORTADOR			
BRITAX CHILD SAFETY, LTD. P.O. BOX 7288, RPO BRIMCOMB SQUARE, SHAWAN, ONTARIO L2S 3J2			

Serial Number

BIENVENUE À BOB®

BOB Gear® by Britax recommande que vous vous inscrivez votre poussette à www.bobgear.com/registration. Cela nous permettra de vous contacter directement s'il y a des rappels de produits.

Pour mises à jour de ce manuel , la garantie et autres notifications de produits récents , s'il vous plaît visitez www.bobgear.com périodiquement ou en tout temps avant de faire les changements approuvés ou en ajoutant des équipements approuvés à votre poussette.

Table des matières

Information de sécurité	2
Mises en garde	2
Remarques importantes.....	3
Caractéristiques de la poussette	4
Recommandations concernant l'âge de l'occupant	5
Assemblage de la poussette	5
Déballage de la poussette	5
Installation du garde-boue.....	5
Roues de la poussette	6
Frein à main.....	8
Opération de la poussette	10
Dépliage et pliage	10
Vérification de la pression des pneus	11
Ajustement de l'alignement	11
Réglage de l'amortisseur	13
Réglage du frein.....	14
Attacher l'enfant dans le siège.....	15
Utilisation de la sangle de poignet.....	16
Inclinaison du siège	16
Positionnement de la capote	16
Utilisation de l'adaptateur d'accessoire.....	17
Entretien et maintenance	17
Nettoyage.....	17
Inspections régulières	17
Accessoires pour poussette	18
Garantie limitée	19

BRITAX®, BOB®, et BOB Gear® sont des marques de commerce de Britax et enregistrées aux États-Unis et d'autres pays. Tous droits réservés.

IRONMAN® est une marque déposée de World Triathlon Corporation, utilisée avec permission. Ce produit et ses composants sont modifiables sans préavis. P03739600_B:11.15

Information de sécurité

MISE EN GARDE!

Le non-respect de ces mises en garde et de ces instructions peut entraîner des BLESSURES GRAVES ou la MORT.

Lire attentivement les instructions avant d'utiliser ce produit. Afin de garantir une utilisation appropriée, conserver ce guide dans un endroit commode pour être en mesure de le consulter aussi souvent que nécessaire.

- Ne jamais laisser l'enfant sans surveillance.
- La capacité de poids maximum de la poussette (enfant plus poids des bagages) est de 34 kg (75 lb). La hauteur maximum de l'enfant est de 112 cm (44 po). Ne pas dépasser le poids ou la hauteur maximum car la poussette pourrait devenir instable, se renverser et causer des blessures graves.
- Évitez les blessures graves en raison d'une chute ou du glissement de l'enfant. Toujours utiliser le harnais pour attacher l'enfant.
- Ne pas attacher de colis ou de sacs au guidon ou au cadre de la poussette, sauf ceux recommandés par BOB Gear de Britax, car la poussette pourrait devenir instable et se renverser.
- L'enfant pourrait glisser dans les ouvertures pour les jambes et s'étrangler. N'utilisez jamais une position de landau inclinée, à moins que l'enfant ne soit attaché.
- Ne pas surcharger la poche du dossier du siège. Le poids maximum est de 1 kg (2 lb). Une poche de dossier de siège surchargée risque de déstabiliser la poussette.
- DANGER DE CHUTE - La roue peut se détacher et entraîner un renversement. Tirez sur la roue pour vous assurer qu'elle est bien attaché.
- Ne pas surcharger le panier de chargement surbaissé. Le poids maximum est de 4,5 kg (10 lb).
- Évitez le piégeage des doigts ou des blessures. Toujours s'assurer que tous les occupants de l'enfant ou des passants sont loin de la poussette tout pliage ou dépliage.
- Ne pas stationner la poussette en pente. Le frein est conçu pour stationner uniquement sur les surfaces planes. Si la poussette est stationnée en pente, elle pourrait se renverser ou continuer son chemin.
- Le frein de stationnement n'est pas conçu pour être utilisé comme un frein d'arrêt. Le frein ne doit pas être utilisé pour ralentir ou pour arrêter la poussette, car il pourrait entraîner un arrêt brusque et une perte de contrôle.
- Enclenchez toujours le frein quand la poussette est à l'arrêt.
- Ne pas charger ou décharger la poussette sans que le frein ne soit mis.
- Vérifiez le levier de déverrouillage rapide avant chaque utilisation de la poussette pour vous assurer que la roue avant est bien fixée. Si le

dispositif de déverrouillage rapide n'est pas correctement serré, la roue pourrait vibrer, remuer ou se détacher de la poussette.

- Ne jamais utiliser une faible pression de pneu ou des pneus dégonflés, car cela pourrait entraîner une perte de contrôle. Gonfler les pneus à une pression supérieure à celle inscrite sur le pneu peut endommager la jante et/ou le pneu et entraîner une perte de contrôle et des blessures.
- Utilisez une extrême prudence lorsque vous utilisez la poussette sur des surfaces inégales et/ou non pavées, mouillées ou glissantes, car ces conditions génèrent des risques supplémentaires et peuvent entraîner une perte de stabilité menant à des blessures graves.
- Ne pas utiliser la poussette dans des escaliers, des escaliers roulants, des véhicules en mouvement ou des pentes abruptes. La poussette pourrait se renverser.
- Ne pas porter de patins à roulettes traditionnelles ou alignées lorsque vous poussez la poussette.
- Joggez toujours alors que le siège de la poussette est en position complètement relevée. Dans le cas contraire, une perte de stabilité pourrait survenir.
- Quand le dossier est complètement abaissé, le risque de basculement vers l'arrière est plus grand et pourrait provoquer des blessures de l'occupant de la poussette.
- Utilisez toujours la sangle de retenue au poignet pour éviter d'être séparé de la poussette.
- Ne jamais laisser un enfant se tenir debout dans la poussette.
- Ne pas modifier la poussette ni aucune étiquette. Ce faisant, vous annuleriez la garantie et risqueriez de mettre en péril la sécurité du bébé.
- Ne pas mettre des objets pointus dans tous les poches de siège. Si le bébé se penche sur des objets pointus dans les poches, il pourrait se blesser.

Remarques importantes

- La poussette n'est pas équipée pour une utilisation dans des conditions de faible luminosité ou la nuit tombée.
- Avant et pendant l'utilisation, assurez-vous toujours que les mains et les pieds de l'enfant sont éloignées des roues.
- Ne jamais mettre la poussette vers l'arrière en haut d'escaliers. Vous pourriez endommager le système de suspension, ce qui risque d'entraîner un bris du cadre.
- Protégez la poussette lors de son transport ou de son exposition afin d'éviter de l'endommager ou d'endommager ses composants. Après le transport ou l'expédition, vérifiez minutieusement s'il y a eu des dommages.
- Ne pas utiliser la poussette si elle est endommagée ou s'il manque une pièce.
- Il est préférable de ranger la poussette à l'intérieur lorsque vous ne l'utilisez pas. Une exposition prolongée à la pluie et aux rayons UV du soleil peut ternir et endommager le tissu, les pneus et les pièces en plastique.

Caractéristiques de la poussette

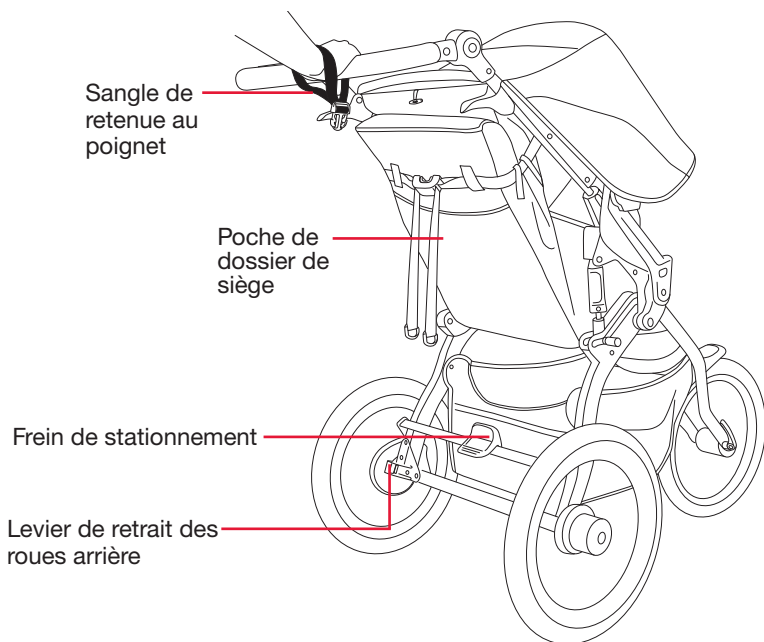
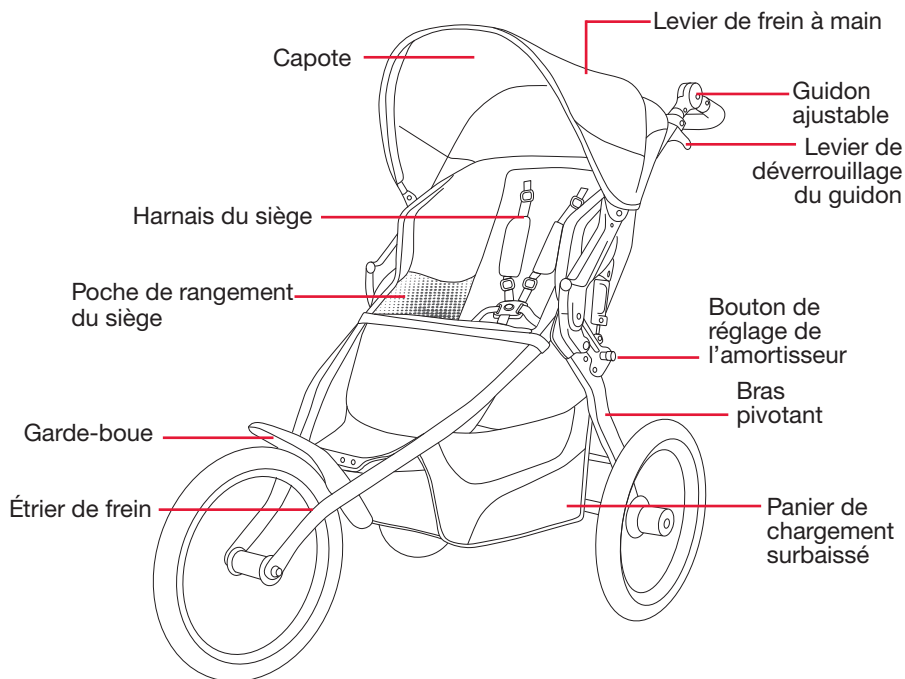

Le produit réel peut être différent des images

Recommandations concernant l'âge de l'occupant

Avant l'utilisation initiale, consultez votre pédiatre concernant l'adéquation d'une poussette pour votre enfant.

Veillez noter que les nourrissons incapables de tenir leur tête doivent disposer d'un support de tête et de cou supplémentaire pour pouvoir les déplacer dans la poussette de façon sécuritaire et confortable. De 0 à 8 semaines, ou selon la recommandation de votre pédiatre, l'utilisation d'un siège auto pour bébé et d'un adaptateur est conseillé.

Les enfants sont uniques et se développent à des vitesses différentes. Il est probable que la plupart d'entre eux n'aient pas la force suffisante dans le cou pour supporter les mouvements d'un jogging ou d'un déplacement hors route avant l'âge de 8 mois. Pour le jogging ou l'utilisation hors route, BOB Gear de Britax vous recommande un usage limité de cette poussette pour les enfants de plus de 8 mois.

Veillez vous reporter au tableau ci-dessous pour obtenir des indications sur l'âge/utilisation:

USAGE RECOMMANDÉ DE LA POUSSETTE	
0 à 8 semaines	Marcher uniquement avec un siège auto pour bébés et un adaptateur *
8 semaines à 8 mois	Marcher uniquement
8 mois à 5 ans	Jogging/hors route

* Voir le guide de l'utilisateur de l'adaptateur de siège auto pour bébés BOB pour connaître le poids maximum de l'occupant.

Assemblage de la poussette

Déballage de la poussette

⚠ MISE EN GARDE!

Enlevez tous les matériaux d'emballage et jetez-les pour éviter les risques d'étouffement et de suffocation.

Installation du garde-boue

Avant d'installer la roue avant, vous devez fixer le garde-boue.

1. Retirer les vis de montage

Deux vis de montage du garde-boue sont déjà installées sur le châssis de la poussette. Retirez ces deux vis avec un tournevis cruciforme.

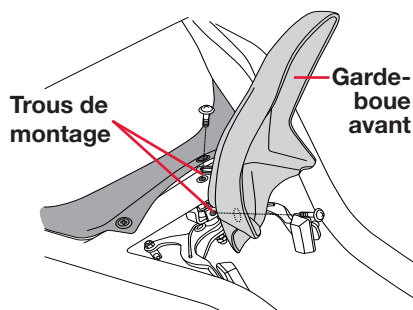

REMARQUE : vous pouvez retirer une vis du tissu (droite ou gauche) pour obtenir un meilleur accès au trou de montage de la traverse.

2. Aligner le garde-boue et le trou de la traverse

Alignez le trou dans l'ergot du garde-boue avec le trou fileté se trouvant au centre de la traverse, et installez une vis.

3. Aligner le garde-boue et le trou de montage du frein

Alignez le trou dans le garde-boue avec le trou dans la plaque de montage du frein, puis installez la vis.

4. Serrer les vis

Centrez le garde-boue sur la poussette et serrez les vis.
Réinstallez et serrez toute vis de tissu supplémentaire ayant été retirée.

Roues de la poussette

Installation des roues arrière

1. Déverrouiller le frein

Avant d'installer les roues arrière, placez le frein en position déverrouillée.

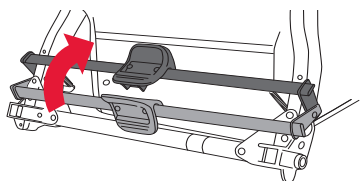

2. Insérer le demi-essieu de roue arrière

Insérez le demi-essieu de roue arrière dans le trou se trouvant dans la patte arrière jusqu'à ce que vous entendiez un « clic ».

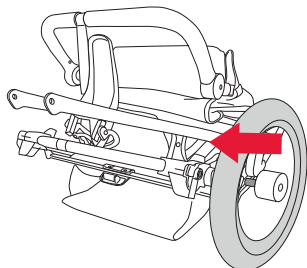

IMPORTANT : Si vous n'entendez pas de clic, il est possible que la roue ne soit pas solidement fixée dans le support et elle pourrait tomber pendant l'utilisation. Tirez sur la roue pour vous assurer une bonne installation.

Retrait des roues arrière

1. Déverrouiller le frein

Avant de retirer les roues arrière, placez le frein en position déverrouillée.

2. Retirer la roue

Soulevez la roue de quelques centimètres, tirez sur le levier de déverrouillage et sortez la roue du support de fixation.

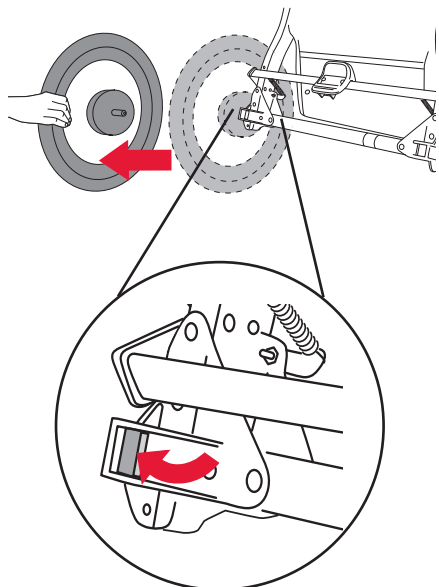

Installation de la roue avant

1. Retirez l'essieu traversant de la roue avant

Dévisser l'écrou de l'essieu traversant et retirer l'essieu de la roue avant.

REMARQUE: Avant d'installer la roue avant, il est nécessaire d'ouvrir le dispositif de déverrouillage du frein pour créer de l'espace afin que la roue/pneu puisse passer au-delà des patins de freins.

2. Ouvrir le dispositif de déverrouillage rapide de frein

Ouvrir le dispositif de déverrouillage de frein en faisant pivoter le levier de déverrouillage de frein dans le sens horaire.

Dispositif de déverrouillage rapide de frein

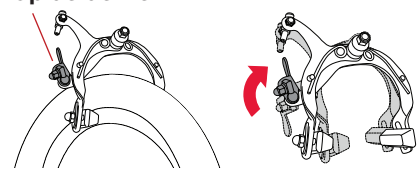

3. Insérer la roue avant

Face au devant de la poussette, insérez la roue entre la fourche et alignez le moyeu de la roue sur les orifices des fourreaux de la fourche.

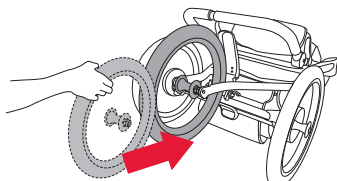

4. Insérer l'essieu traversant

Insérez l'essieu traversant dans la fourche et à travers le moyeu de la roue, puis installez l'écrou de réglage de la tension de l'autre côté.

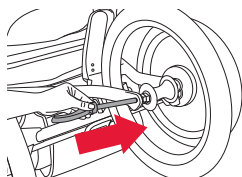

5. Serrer l'écrou de réglage de la tension

Le levier de déverrouillage rapide étant en position **COMPLÈTEMENT OUVERTE**, serrez à la main l'écrou de réglage de la tension à fond.

Écrou de réglage la tension

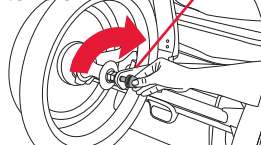

6. Fermer le levier de déverrouillage rapide

Levez le levier de déverrouillage rapide pour le bloquer en position **COMPLÈTEMENT FERMÉE**. Bien fermé, le levier de déverrouillage rapide sera parallèle au fourreau de la fourche et pointera vers le haut.

COMPLÈTEMENT FERMÉE

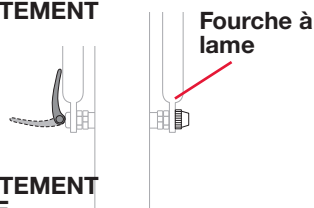

COMPLÈTEMENT OUVERTE

IMPORTANT : Une force importante est nécessaire pour bien fermer le levier de verrouillage rapide. Si vous êtes en mesure de fermer complètement le levier de déverrouillage rapide sans enrouler vos doigts autour du fourreau et que le levier de déverrouillage rapide ne laisse pas de trace visible dans la paume de votre main, ou que le levier de déverrouillage rapide tourne librement sur l'essieu traversant, la tension n'est pas suffisante. Remettez le levier en position **COMPLÈTEMENT OUVERTE** et tournez l'écrou de réglage de la tension d'un quart de tour dans le sens horaire, puis répétez le processus de fermeture.

S'il n'est pas possible de lever le levier de déverrouillage rapide en position **COMPLÈTEMENT FERMÉE**, remettez-le en position **COMPLÈTEMENT OUVERTE** et tournez l'écrou de réglage de la tension d'un quart de tour dans le sens antihoraire. Répétez le processus de fermeture.

7. Fermer le dispositif de déverrouillage rapide du frein

Après avoir installé la roue avant, le dispositif de déverrouillage de frein devra être placé en position fermée. Fermez le levier de déverrouillage de frein en pinçant les patins de frein vers la roue avec une main, puis faites pivoter le levier de déverrouillage de frein avec l'autre main, dans les sens antihoraire, jusqu'à ce qu'il pointe vers le bas.

Dispositif de déverrouillage rapide de frein

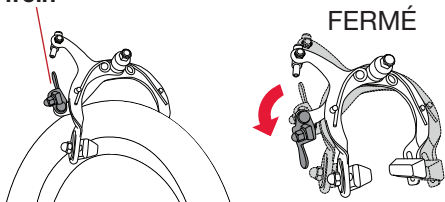

Retrait de la roue avant

1. Ouvrir le dispositif de déverrouillage rapide de frein

Consultez la section sur l'installation de la roue avant.

2. Ouvrir le levier de déverrouillage rapide

Déplacez le levier de déverrouillage rapide de la roue de la position COMPLÈTEMENT FERMÉE à la position COMPLÈTEMENT OUVERTE.

3. Retirer l'essieu traversant

Desserrez l'écrou de réglage de la tension et ôtez l'essieu traversant de la roue avant et de la fourche.

4. Retirer la roue avant

Soulevez la roue avant de quelques centimètres et frappez sur le haut de la roue avec la paume de votre main afin de faire sortir la roue de la fourche avant.

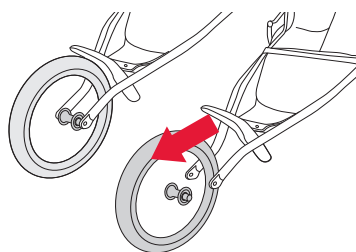

Frein à main

⚠ MISE EN GARDE!

Si vous ne comprenez pas ces instructions ou si vous sentez que le frein n'est pas bien ajusté, visitez votre revendeur pour qu'il procède à l'ajustement adéquat. Si vos patins de frein sont usés, consultez votre revendeur pour obtenir un remplacement.

Le frein à main peut être utilisé pour aider à ralentir ou à arrêter une poussette. Il ne s'agit pas d'un frein de stationnement.

REMARQUE : Pour que le frein à main fonctionne correctement, il est crucial qu'il soit ajusté de façon appropriée. Serrez le levier de frein et vérifiez si les patins de frein entrent en contact avec la jante. Vérifiez si le dispositif de déverrouillage du frein est en position fermée. Consultez la section sur l'installation de la roue avant.

Le système de frein à main est équipé de deux dispositifs d'ajustement à barillet. Si vous n'êtes pas familier avec la manière d'utiliser les dispositifs d'ajustement à barillets, veuillez contacter le service à la clientèle de BOB Gear par Britax ou visitez votre revendeur local pour obtenir de l'aide.

1. Aligner les patins de frein

Si les freins sont mal alignés, utilisez une clé de 10 mm pour desserrer les écrous de patin de frein, faites glisser les patins dans la bonne position et serrez fermement.

Étrier de frein

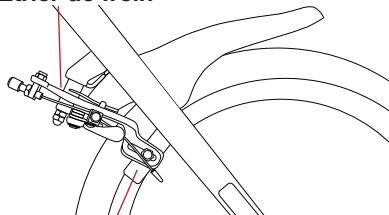

Patin de frein aligné avec la jante

2. Ajuster la tension du câble

La tension du câble est préalablement ajustée en usine, mais le câble de frein aura besoin d'un réglage régulier (car le câble s'étire légèrement et le logement de câble noir se comprime avec le temps).

Il y a deux dispositifs d'ajustement à barillet pour régler la tension du câble; l'un d'eux se trouve au niveau du levier de frein à main et l'autre au niveau du frein à étrier. Pour ajuster la tension du câble de frein, il peut être nécessaire de régler l'un des dispositifs d'ajustement à barillet.

Frein à main

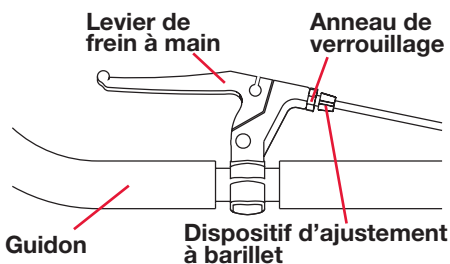

Frein à étrier

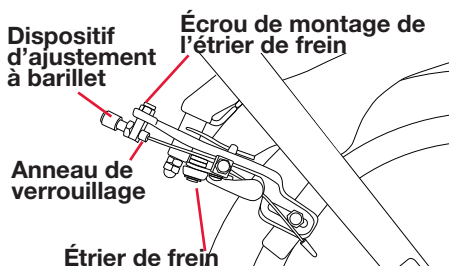

Pour serrer le câble, desserrez l'anneau de verrouillage et faites tourner le dispositif d'ajustement à barillet dans le sens antihoraire. Serrez le dispositif d'ajustement à barillet à la nouvelle position en serrant l'anneau de verrouillage contre l'étrier ou le corps du levier de frein.

Pour desserrer le câble, faites tourner le dispositif d'ajustement à barillet dans le sens horaire et fixez en place en serrant l'anneau de verrouillage. Il doit y avoir un dégagement de 5 mm (3/16 po) entre la jante et les patins de frein.

3. Repositionner l'étrier de frein

Si l'espace n'est pas égal de chaque côté du patin de frein, il est facile de repositionner l'étrier de frein sur le châssis en desserrant l'écrou de montage de l'étrier avec une clé de 10 mm, en ajustant la position de l'étrier et en resserrant le même écrou.

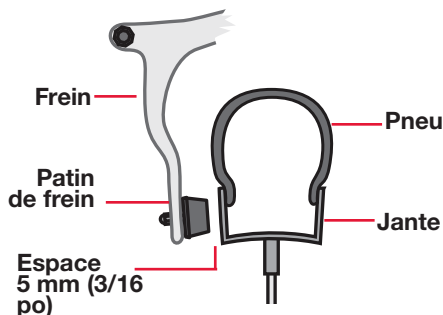

Opération de la poussette

Dépliage et pliage

Dépliage de la poussette

1. Levez la poignée de déblocage du châssis rouge

Maintenez les pneus au sol alors que le bras pivotant de la poussette commence à basculer avec l'ouverture.

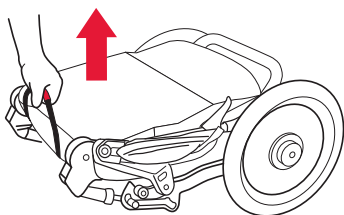

REMARQUE : Le bras pivotant de la poussette s'ouvrira et s'enclenchera en position ouverte et verrouillée.

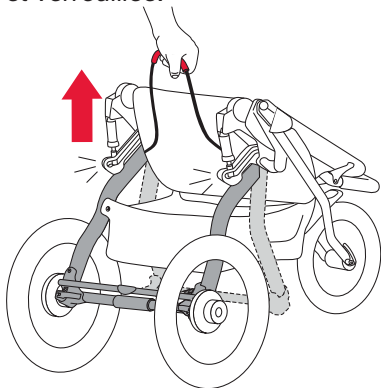

- #### 2. Faire pivoter le guidon
- Soulevez le guidon vers le haut et l'arrière jusqu'à ce qu'il s'enclenche en position levée.

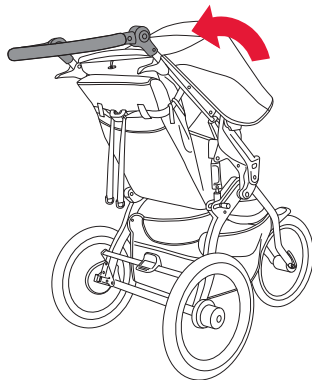

Pliage de la poussette

1. Verrouiller le frein

Placez le frein en position verrouillée.

2. Retirer l'enfant du siège

3. Vider la poussette

Ôtez le contenu du panier de chargement surbaissé et des poches.

4. Faire pivoter le guidon

Pressez les deux leviers de déverrouillage du guidon simultanément. Faites pivoter le guidon vers l'avant, sur le siège.

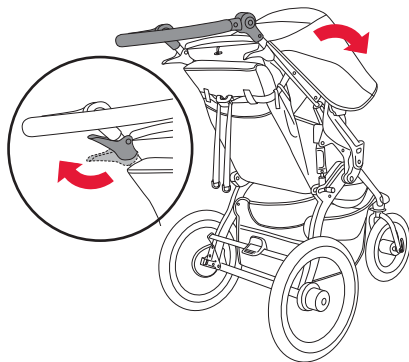

5. Levez la poignée de déblocage du châssis rouge

D'un petit coup bref et rapide, levez la poignée de déblocage du châssis rouge. Maintenez les pneus au sol alors que la poussette se plie vers la roue avant.

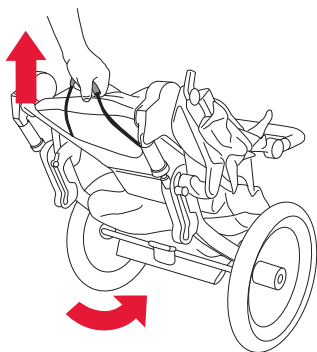

6. Mettre la poussette à plat

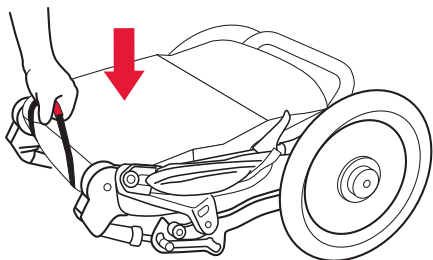

7. Attacher la poussette pliée

Utilisez la sangle de poignet pour attacher la poussette en position pliée.

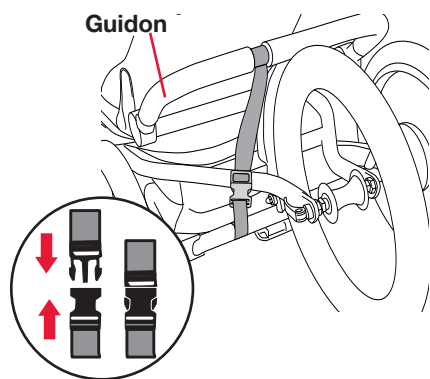

8. Réduire la taille encore davantage

Retirez les roues avant et arrière pour la rendre encore plus petite. Consultez les sections sur le retrait des roues arrière et de la roue avant aux pages 6-8.

REMARQUE : Avant de procéder au pliage, assurez-vous que la poignée est en position parallèle au sol.

Vérification de la pression des pneus

Les roues en plastique sont conçues pour une pression de gonflage maximum des pneus de 30 livres par pouce carré (psi). La pression de gonflage maximale est indiquée sur la roue, à côté de la valve.

Il est possible de gonfler les pneus des roues en aluminium selon la pression qui y est inscrite. Cependant, pour un confort optimal, nous recommandons 30 psi.

Ajustement de l'alignement

Si la poussette tire vers la gauche ou la droite lorsque la roue avant est en mode jogging et qu'elle se trouve sur un terrain plat, ajustez l'alignement de la manière décrite dans les étapes suivantes.

⚠ MISE EN GARDE!

Ne faites pas d'essai de roulement alors qu'un enfant ou tout autre occupant se trouve dans la poussette.

1. Vider la poussette

Ôtez le contenu du panier de chargement surbaissé et des poches.

2. Vérifier la pression des pneus

3. Placer la poussette sur une surface plane

Trouvez un terrain plat d'une longueur d'environ 4,9 m (16 pieds).

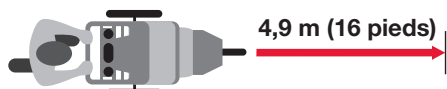

4. Aligner les essieux de roue arrière

Alignez la poussette de manière à ce que les essieux arrière soient perpendiculaires à une ligne droite.

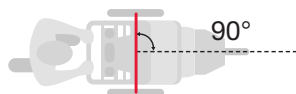

5. Vérifier l'alignement

Poussez la poussette droit devant et lâchez-la pour voir si elle tire à droite ou à gauche. Répétez l'essai de poussée plusieurs fois.

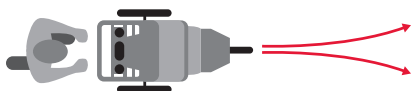

REMARQUE: Si une poussette tire constamment vers la gauche ou la droite, il est souvent possible de corriger la situation simplement en faisant tourner l'essieu de roue avant et/ou en réorientant la roue avant en retirant la roue avant, en la tournant de côté et en la réinstallant.

6. Faire tourner l'essieu de roue avant

Ouvrez le dispositif de déverrouillage rapide de roue avant et faites tourner l'essieu de 90 degrés dans la patte. Resserrez le dispositif de déverrouillage rapide. Consultez les sections sur le retrait et l'installation de la roue avant.

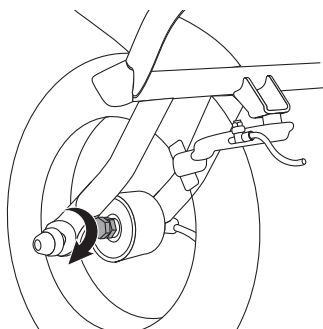

7. Effectuer un essai de roulement

Si la poussette continue à tirer constamment vers la gauche ou la droite lorsqu'elle est poussée droit devant, passez à l'étape suivante.

8. Réorienter la roue avant

Ouvrez les dispositifs de déverrouillage de roue avant et de frein avant. Retirez la roue avant et retournez-la de manière à ce que le levier de déverrouillage se trouve du côté opposé. Réinstallez la roue avant, fixez les leviers de déverrouillage rapide de roue et de frein. Consultez les sections sur le retrait et l'installation de la roue avant.

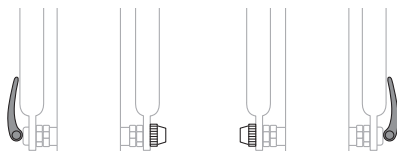

Roue réorientée avec levier de déverrouillage rapide du côté opposé

9. Effectuer un essai de roulement

Si la poussette continue à tirer constamment vers la gauche ou la droite lorsqu'elle est poussée droit devant, passez à la section sur le réglage de précision de l'alignement.

Réglage de précision de l'alignement

Pour procéder au réglage de précision de l'alignement de la poussette, vous devez utiliser les boutons d'alignement.

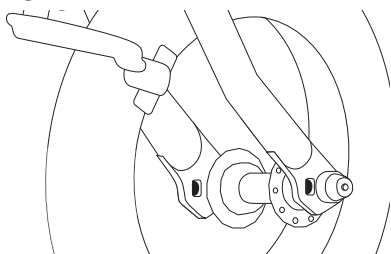

Si la poussette tire vers la GAUCHE

1. Ouvrir le levier de déverrouillage rapide

Ouvrez le levier de déverrouillage rapide de la roue avant. Cette opération ne vise pas nécessairement à retirer la roue avant. Consultez la section sur le retrait de la roue avant.

2. Régler le bouton GAUCHE

Tournez le bouton gauche dans le sens horaire d'un tour complet, ce qui poussera le côté gauche de la roue vers l'avant. Resserrez le dispositif de déverrouillage rapide. Consultez la section sur l'installation de la roue avant.

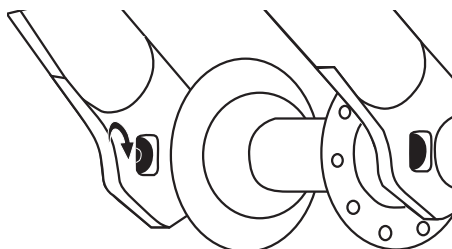

3. Répéter l'essai de roulement

Si la poussette tire toujours à gauche, répétez les étapes 1 et 2.

Si la poussette tire vers la DROITE

1. Ouvrir le levier de déverrouillage rapide

Ouvrez le levier de déverrouillage rapide de la roue avant. Cette opération ne vise pas nécessairement à retirer la roue avant. Consultez la section sur le retrait de la roue avant.

2. Régler le bouton d'alignement DROIT

Tournez le bouton d'alignement DROIT dans le sens horaire d'un tour complet, ce qui poussera le côté droit de la roue vers l'avant, puis resserrez le dispositif de déverrouillage rapide. Consultez la section sur l'installation de la roue avant.

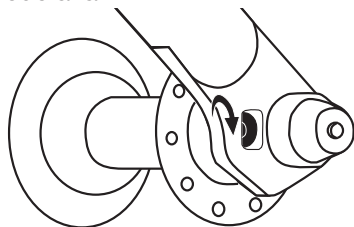

3. Effectuer un essai de roulement

Répétez l'essai de roulement. Si la poussette tire toujours à droite, répétez les étapes 1 et 2.

Réglage de l'amortisseur

1. Retirer l'enfant du siège

2. Régler l'amortisseur

Appuyez sur le bouton de réglage de l'amortisseur et tirez simultanément vers l'arrière de la poussette, en glissant le bouton dans la position voulue. Le bouton s'enclenchera en place lorsqu'il se trouvera dans une position adéquate.

La position 1 correspond au réglage d'amortisseur le plus DOUX recommandé pour les enfants de 18,1 kg (40 lb) ou moins.

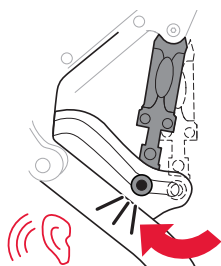

La position 2 correspond au réglage d'amortisseur le plus FERME pour les enfants de 18,2 à 34 kg (41 à 75 lb).

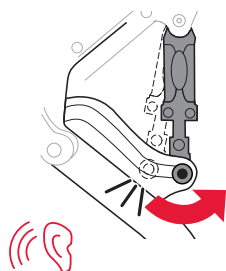

REMARQUE : Par défaut, les amortisseurs reviennent à la position 1 à chaque pliage de la poussette.

3. RÉPÉTEZ ces étapes de l'autre côté.

Réglage du frein

Le frein évite que la poussette bouge lors du chargement et du déchargement. Le frein n'est pas conçu pour être utilisé comme un frein d'arrêt.

Pour régler le frein, appuyez sur la barre de frein en position verrouillée à l'aide du pied sur la pédale rouge; assurez-vous que la broche de verrouillage s'engage entièrement dans le disque de verrouillage.

POSITION VERROUILLÉE

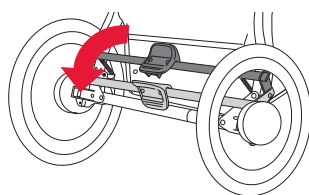

Afin de s'assurer que le frein est correctement enclenché, essayez de faire rouler la poussette vers l'avant et l'arrière après l'avoir enclenché. Si la poussette ne roule pas, cela signifie que le frein est correctement enclenché.

Pour désengager le frein, soulevez la pédale avec votre pied jusqu'à ce que la barre de frein remonte en position complètement déverrouillée.

POSITION DÉVERROUILLÉE

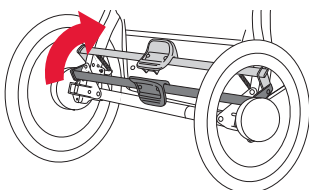

Attacher l'enfant dans le siège

1. Enclencher le frein

Placez le frein en position verrouillée.

REMARQUE : Lorsque le frein est appliqué, les roues arrière ne devraient pas tourner.

2. Installer l'enfant dans le siège

Faites glisser une sangle sur chaque épaule. Positionnez la sangle de boucle entre les jambes.

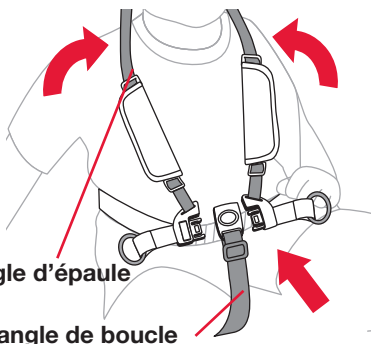

Sangle d'épaule

Sangle de boucle

3. Attacher les sangles d'épaule

Insérez les deux ardillons de

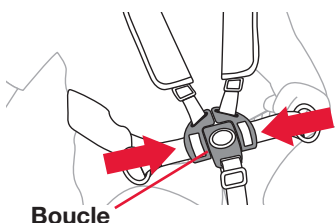

Boucle

sangle d'épaule dans la boucle.

REMARQUE: La sangle d'entrejambe doit être réglée de façon à être parfaitement ajustée.

4. Régler la hauteur des sangles d'épaulet

Réglez la hauteur des sangles d'épaule afin qu'elles arrivent juste au-dessus de la hauteur des épaules de l'enfant.

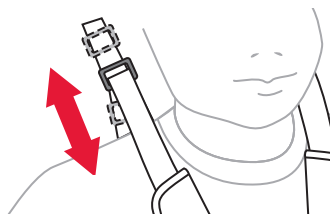

5. Régler les sangles d'épaule

Ouvrez les coussinets munis de fermetures autoagrippantes. Faites glisser vers le haut ou le bas afin d'ajuster les sangles. Le harnais du siège doit être ajusté et confortable.

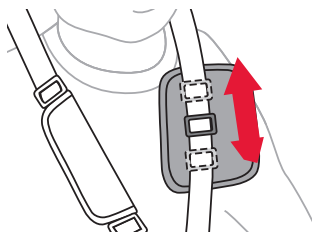

6. Serrer la sangle sous-abdominale

Procédez à un ajustement ferme et confortable de la sangle sous-abdominale.

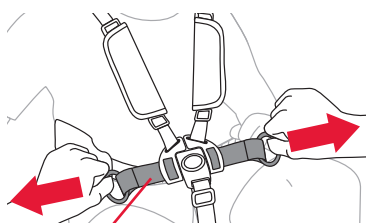

Sangle sous-abdominale

Utilisation de la sangle de poignet

1. Faites glisser la boucle de la sangle de façon sécuritaire sur le poignet.

La sangle de poignet est conçue pour aider à éviter que la poussette ne roule seule au cas où vous lâchez prise. Lorsque vous utilisez la poussette, assurez-vous que la sangle est solidement fixée sur votre poignet.

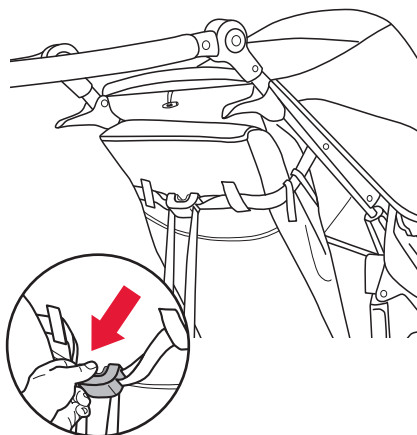
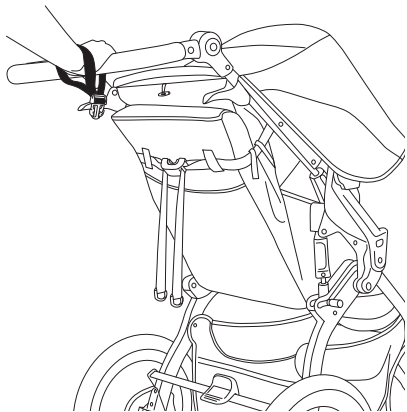

2. Revenir à la position relevée

Attrapez les anneaux de l'un ou l'autre des côtés du bouton d'inclinaison et tirez sur les sangles vers les côtés pour soulever le siège.

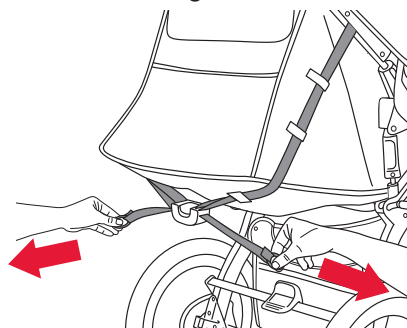

Inclinaison du siège

⚠ MISE EN GARDE!

Quand le dossier est complètement abaissé, le risque de basculement vers l'arrière est plus grand et pourrait provoquer des blessures de l'occupant de la poussette.

IMPORTANT : Avant de procéder à tout réglage du siège, mettez le frein.

1. Incliner le siège

Pressez le bouton d'inclinaison et tirez le siège dans la position souhaitée.

Positionnement de la capote

1. Déplier la capote

Pour obtenir plus d'ombre, ouvrez la capote dans le sens opposé au guidon.

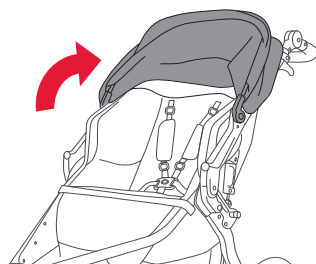

2. Replier la capote

Poussez la capote vers le guidon.

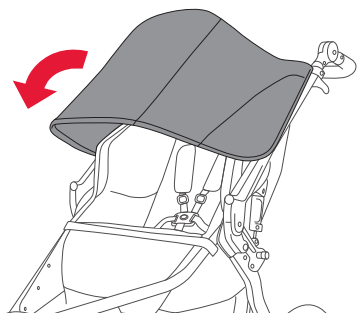

Entretien et maintenance

⚠ MISE EN GARDE!

Vérifiez la pression des pneus avant chaque utilisation.

Nettoyage

Le tissu possède un traitement résistant aux taches qui rend faciles la plupart des nettoyages.

- Utilisez une éponge avec une solution de savon doux et d'eau froide (température maximale de 38 °C / 100 °F).
- Rincez abondamment avec de l'eau propre pour enlever le savon et laissez sécher à l'air.
- **N'utilisez pas de détergents ou des nettoyeurs abrasifs.**
- **N'utilisez pas de lavage à pression.**

Utilisation de l'adaptateur d'accessoire

Cette poussette BOB est équipée d'un adaptateur d'accessoire fournissant un moyen de fixation aisé pour des accessoires tels qu'un plateau de collation ou un adaptateur de siège auto pour bébés.

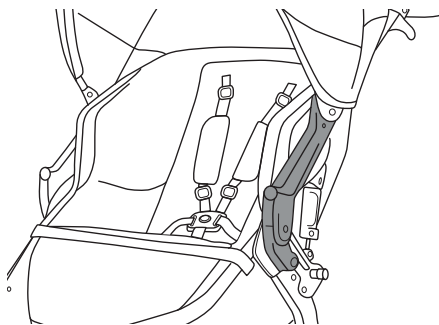

L'adaptateur d'accessoire permet également à plusieurs accessoires de demeurer fixés lorsque la poussette est pliée. Consultez la section sur les accessoires de poussette du présent manuel pour de plus amples renseignements sur les accessoires disponibles.

Inspections régulières

Nous vous recommandons d'inspecter votre poussette avant chaque utilisation.

- Vérifiez la pression des pneus.
- Assurez-vous que toutes les vis, tous les points d'attache et toutes les fixations sont solides.
- Vérifiez que toutes les roues sont solidement fixées.
- Vérifiez la présence de déchirures ou d'usure excessive dans le tissu.

Accessoires pour poussette

BOB offre une gamme complète d'accessoires pour votre poussette. Visitez notre site Web pour obtenir de plus amples détails.

- **Console de guidon**
Elle vous permettra d'avoir à portée de main des collations, de l'eau et votre téléphone cellulaire, le tout de façon pratique. Il est aisé et sécuritaire de fixer la console de guidon. Elle comprend deux porte-bouteilles d'eau et une poche de rangement.
- **Console de guidon avec gonfleur de pneus**
Maintenez les pneus de la poussette gonflés, les boissons isolées et vos articles ordonnés. La console comprend un gonfleur de pneus portatif compatible avec tous les pneus des poussettes BOB. Grâce aux porte-bouteilles isothermes, les boissons restent chaudes ou froides. Par ailleurs, entre téléphones, collations et autres articles essentiels, vous pouvez maintenir l'ordre à l'aide de la grande poche centrale. Compatible uniquement avec les poussettes BOB simples.
- **Warm Fuzzy (Assise contre le froid)**
Ajoutez de la chaleur et du confort à la poussette de votre enfant. L'assise contre le froid est un revêtement de siège en molleton rembourré qui s'insère dans le siège de la poussette BOB.
- **Protection anti-pluie**
La conception étanche de la protection anti-pluie protège votre enfant contre la pluie et le vent tout en lui permettant de voir le monde.
- **Adaptateur de siège auto pour bébés**
L'adaptateur de siège auto pour bébés BOB vous permet de fixer aisément les principaux modèles

de siège auto pour bébés à une poussette BOB grâce à l'adaptateur d'accessoire. Se plie avec la poussette.

- **Pare-soleil**
L'écran en filet du pare-soleil spécialement conçu réduit le passage des rayons nocifs et aide à créer une barrière contre le vent et les insectes.
- **Plateau collation**
Le plateau collation s'insère aisément sur toute poussette BOB à l'aide de l'adaptateur d'accessoire BOB, les collations et les bouteilles de votre enfant seront ainsi à la portée de ses mains. Se plie avec la poussette.
- **Trousse de conditionnement physique Stroller Strides**
Faites de votre poussette BOB une machine à exercice. Comprend un manuel d'exercice Stroller Strides, des sangles d'exercice et un coupon pour une semaine gratuite de cours Stroller Strides par Fit4Mom. Se fixe aisément et solidement. Comprend un porte-bouteille d'eau et une poche à fermeture éclair.

Garantie limitée

Nous sommes fiers de fabriquer les produits BOB Gear® by Britax et nous nous efforçons de vous proposer les meilleurs produits possibles. Par conséquent, nos poussettes sont garanties contre les défauts de fabrication et de matériaux pour les périodes et les pièces indiquées ci-dessous, sous réserve des conditions énumérées ci-dessous. Étant donné qu'aucun produit n'est indestructible, la garantie ne couvre pas les défauts imputables à ou résultant de l'usure naturelle, d'une utilisation excessive ou d'une altération.

Châssis et composants

Le châssis est garanti cinq ans. Les composants et les tissus sont garantis un an. Le premier acheteur est l'unique bénéficiaire de cette garantie. Pour faire valoir la garantie, il est nécessaire de conserver la preuve d'achat. Les frais de main-d'œuvre et de transport ne sont pas inclus. BOB Gear par Britax se réserve le droit de supprimer ou de modifier des tissus, des pièces, des modèles ou des produits, ou de les remplacer.

Usure normal

L'usure normale, la corrosion, la négligence, l'utilisation excessive, les accidents, les défauts de montage ou d'entretien, ou l'installation de pièces ou accessoires non compatibles avec l'utilisation initialement prévue de la poussette, tel qu'elle est vendue, ne sont pas couverts par cette garantie. Les pneus et les chambres à air ne sont pas couverts par la garantie limitée.

Cette garantie limitée est la seule garantie expresse ou implicite applicable à ce produit BOB Gear et est accordée par Britax Child Safety, Inc. Toutes les autres garanties implicites, incluant les garanties de qualité marchande et d'adaptation doivent être limitées en termes de portée et de durée conformément à la présente garantie limitée.

Recours en garantie

Les recours en garantie doivent être faits par l'entremise du service à la clientèle BOB Gear par Britax.

Cette garantie est limitée à la réparation ou au remplacement de pièces défectueuses. BOB Gear par Britax ne peut en aucun cas être tenu pour responsable des dommages indirects ou particuliers.

Enregistrement du produit

Pour enregistrer votre poussette, rendez-vous sur www.bobgear.com/registration.

Numéro de série

Ouvrez la poussette. Depuis l'arrière de la poussette, regardez à l'intérieur du bras oscillant droit.

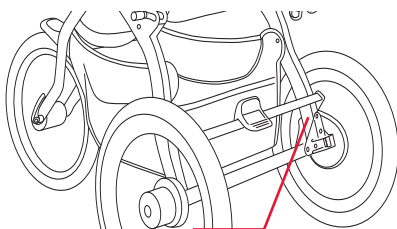

Numéro de série

BIENVENIDOS A BOB®

BOB Gear® by Britax recomienda que registre su cochecita en www.bobgear.com/registration. Esto nos permite notificarle directamente si hay cualquier retirada de este producto.

Para cambios de este manual, la garantía y otras notificaciones recientes de producto, visite www.bobgear.com periódicamente o en cualquier momento antes de hacer los cambios aprobados o agregar equipos aprobados para su cochecito.

Índice

Información de seguridad	2
Advertencia	2
Notas importantes	3
Características del cochecito	4
Directrices de edad	5
Montaje del cochecito	5
Desembalaje del cochecito.....	5
Instalación del guardabarros	5
Ruedas del cochecito	6
Freno de mano.....	8
Operación del cochecito	9
Plegar y desplegar el cochecito.....	9
Comprobar la presión de los neumáticos.....	11
Ajustar la dirección	11
Configurar el ajuste del impacto	13
Ajustar el freno de estacionamiento	13
Asegurar al niño en el asiento.....	14
Asegurar la muñequera.....	15
Reclinar el asiento.....	15
Posicionar la capota	16
Utilización del adaptador de accesorios.....	16
Cuidado y mantenimiento	16
Limpieza.....	16
Inspecciones regulares	17
Accesorios del cochecito	17
Garantía limitada	18

BRITAX®, BOB®, y BOB Gear® son marcas comerciales propiedad de Britax y registradas en EE. UU. y otros países. Todos los derechos reservados.

IRONMAN® es una marca registrada de World Triathlon Corporation, utilizada con permiso. Este producto y sus componentes están sujetos a cambios sin previo aviso. P03739600_B:11.15

Información de seguridad

ADVERTENCIA

De no seguirse todas las advertencias e instrucciones, podrían provocarse **LESIONES GRAVES** o la **MUERTE**.

Lea estas instrucciones detenidamente antes de utilizar el producto. Para garantizar su uso adecuado, conserve esta guía de usuario en un lugar práctico donde la pueda consultar con frecuencia.

- Nunca deje al niño sin supervisión.
- La capacidad de peso máxima del cochecito (incluido el niño y el equipaje) es de 34 kg (75 lb). La altura máxima del niño debe ser de 112 cm (44 pulgadas). No debe superarse el límite máximo de peso o altura, ya que el cochecito se desestabilizará y podrían producirse lesiones graves.
- Evite las lesiones graves causadas al caer o deslizarse el cochecito. Utilice siempre el arnés del asiento.
- No cuelgue paquetes o bolsas en la barra del manillar o el chasis del cochecito, excepto las recomendadas por BOB Gear by Britax, ya que el cochecito se desestabilizará.
- El niño puede caer en los orificios para piernas y estrangularse. Nunca utilice el cochecito en posición reclinada a menos que el niño esté asegurado.
- NO sobrecargue el bolsillo trasero del asiento. El peso máximo es 1 kg (2 lb). La sobrecarga del bolsillo trasero del asiento podría provocar que el cochecito se desestabilizará.
- PELIGRO DE CAÍDA - La rueda puede desengancharse y provocar que el cochecito vuelque. Jale de la rueda para asegurarse de que esté bien sujeta.
- No sobrecargue la cesta bajo el asiento. El peso máximo es 4,5 kg (10 lb).
- Evite que los dedos queden atrapados o lesionados. Asegúrese siempre de que el niño que ocupa el cochecito u otras personas se encuentren apartados del cochecito al plegarlo o desplegarlo.
- No estacione en pendientes. El freno de estacionamiento está diseñado exclusivamente para estacionar el cochecito en superficies planas. El estacionamiento en pendientes puede provocar que el cochecito vuelque o se escape.
- El freno de estacionamiento no está diseñado como un freno de detención. El freno de estacionamiento no debería utilizarse para reducir la marcha o detener el cochecito, dado que esto podría hacer que el cochecito parase de repente y se perdiera el control.
- Coloque siempre el freno de estacionamiento cuando el cochecito no esté en movimiento.
- Nunca cargue o descargue el cochecito sin el freno de estacionamiento activado.

- Compruebe la palanca de desbloqueo rápido cada vez antes de utilizar el cochecito para asegurarse de que la rueda frontal esté debidamente ajustada. Si no asegura el desbloqueo rápido, puede que la rueda vibre, se tambalee o se separe del cochecito.
- No lo utilice nunca si los neumáticos muestran una baja presión o están desinflados, pues podría perder el control del cochecito. Inflar las ruedas por encima de la presión de inflado máxima puede dañar la llanta y/o dar lugar a una pérdida de control de las ruedas y provocar lesiones.
- Extreme las precauciones al usar el cochecito en superficies irregulares y/o no pavimentadas, húmedas o deslizantes, dado que estas condiciones pueden provocar riesgos adicionales y dar lugar a una pérdida de la estabilidad, lo que provocaría lesiones graves.
- No utilice el cochecito en escaleras, escaleras mecánicas, vehículos en movimiento o pendientes pronunciadas. El cochecito puede volcar.
- No utilice patines o patines en línea mientras empuja el cochecito.
- Siempre corra con el asiento del cochecito en posición totalmente vertical. Correr con el asiento en posición reclinada puede provocar una pérdida de la estabilidad.
- Cuando el asiento está totalmente reclinado, volcar hacia atrás es más probable, y puede resultar en lesiones al ocupante del cochecito
- Emplee siempre la muñequera para evitar separarse del cochecito.
- No permita jamás que el niño se ponga de pie en el cochecito.
- No modifique el cochecito o sus etiquetas. Esto anula la garantía y puede ocasionar una condición peligrosa.
- No coloque objetos afilados en ningún bolsillo del asiento. La colocación de objetos afilados en los bolsillos puede provocar lesiones al ocupante.

Notas importantes

- El cochecito no está equipado para utilizarse en condiciones de poca luz o de noche.
- Antes y durante el uso, asegúrese de que las manos y los pies del niño están alejados de las ruedas.
- Nunca jale del cochecito al subir escaleras. Esto podría dañar el sistema de suspensión y provocar una avería en la estructura.
- Proteja el cochecito durante el transporte o el envío para prevenir daños en el mismo y en sus componentes. Tras el transporte o el envío, compruebe minuciosamente si se han producido daños.
- No utilice el cochecito si está dañado o si falta alguna de las piezas.
- Cuando no lo utilice, se recomienda guardar el cochecito adentro. La exposición prolongada a los rayos ultravioletas del sol puede dañar los tejidos, los neumáticos y las piezas de plástico.

Características del cochecito

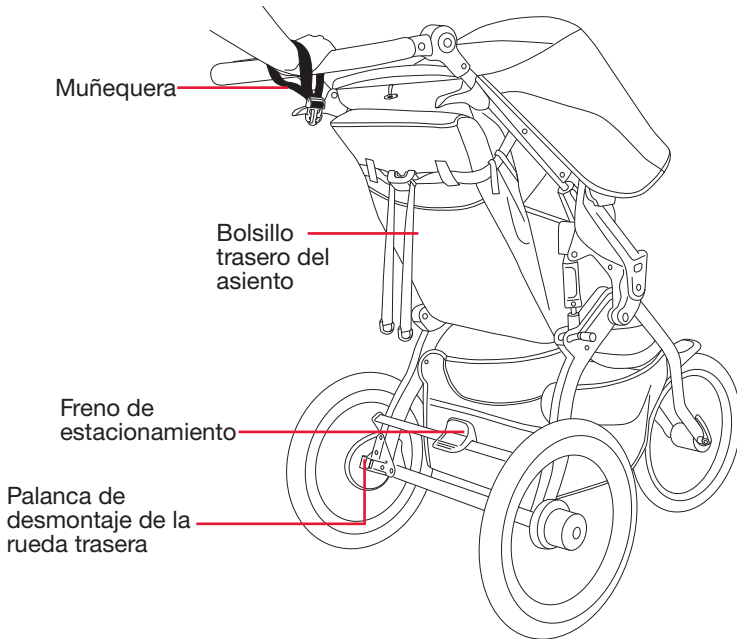
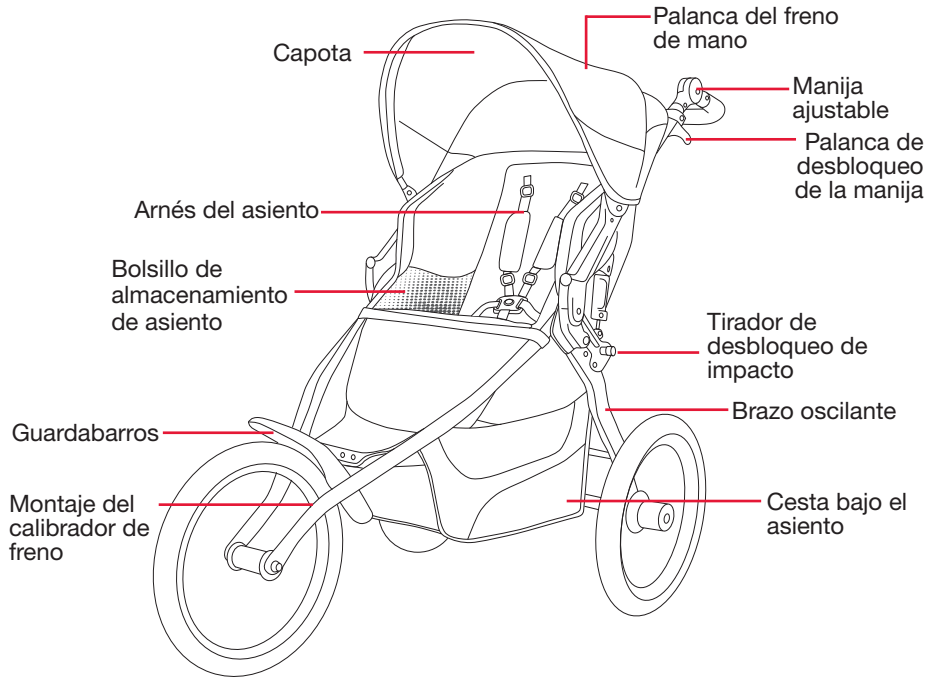

El producto real puede ser distinto al de las imágenes

Directrices de edad

Antes de utilizarlo por primera vez, consulte con su pediatra respecto a la conveniencia de usar un cochecito con su hijo.

Tenga en cuenta que los bebés incapaces de mantener la cabeza recta deben llevar un soporte adicional para la cabeza y el cuello para montar con seguridad y comodidad. Para niños de entre 0 y 8 semanas, o según recomendación de su pediatra, se recomienda el uso de un adaptador de asiento portabebés.

Cada niño es único y presenta un ritmo de desarrollo diferente. La mayoría no tienen la fuerza del cuello adecuada para circular en áreas todoterreno hasta los 8 meses. Para el uso del cochecito en áreas todoterreno, BOB Gear by Britax le recomienda que limite el uso de este cochecito a niños mayores de 8 meses.

Consulte la siguiente tabla para las directrices de edad y uso:

USO RECOMENDADO DEL COCHECITO	
0 - 8 semanas	Solo modo paseo con adaptador de asiento infantil para el coche *
8 semanas - 8 meses	Solo modo paseo
8 meses - 5 años	Todoterreno

* Consulte el guía del usuario del adaptador de asiento de coche para bebé BOB para información sobre el peso máximo del pasajero.

Montaje del cochecito

Desembalaje del cochecito

⚠ ADVERTENCIA!

Retire todos los materiales de embalaje y deséchelos para evitar riesgo de atragantamiento y asfixia.

Instalación del guardabarros

Antes de instalar la rueda frontal, deberá colocar el guardabarros.

- 1. Retirar los tornillos de montaje**
 Dos tornillos de montaje del guardabarros ya están colocados en la estructura del cochecito. Retire los dos tornillos de montaje del guardabarros con un destornillador Phillips.

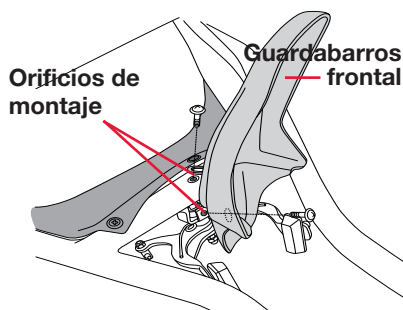

NOTA: Es posible que quiera retirar un tornillo de serie (derecha o izquierda) para que se pueda acceder más fácilmente al orificio de montaje del tubo cruzado.

- 2. Alinear el guardabarros y el orificio del tubo cruzado**
 Alinee el orificio de la pestaña del guardabarros con el orificio roscado del centro del tubo cruzado frontal y coloque el tornillo.
- 3. Alinear el guardabarros y el orificio de montaje del freno**
 Alinee el orificio del guardabarros con el orificio de la placa de montaje del freno y coloque el tornillo.

4. Ajustar los tornillos

Centre el guardabarros en el cochecito y ajuste los tornillos. Vuelva a colocar y ajuste los tornillos de serie adicionales que había retirado.

Ruedas del cochecito

Instalación de la rueda trasera

1. Desbloquear el freno

Antes de instalar las ruedas traseras, coloque el freno en la posición de desbloqueo.

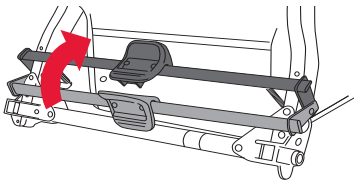

2. Introducir el eje corto de la rueda trasera

Introduzca el eje corto de la rueda trasera en el orificio de la horquilla trasera hasta que se oiga un clic.

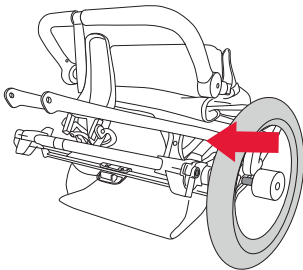

IMPORTANTE: Si no se oye ningún clic, puede que la rueda no esté fijada en el soporte de ajuste y puede caerse durante el uso del cochecito. Jale en la rueda para asegurar una instalación correcta.

Retire la rueda trasera

1. Desbloquear el freno de estacionamiento

Antes de retirar las ruedas traseras, coloque el freno de estacionamiento en la posición de desbloqueado.

2. Retirar la rueda

Levante la rueda unos centímetros del suelo y extraiga la rueda de la horquilla.

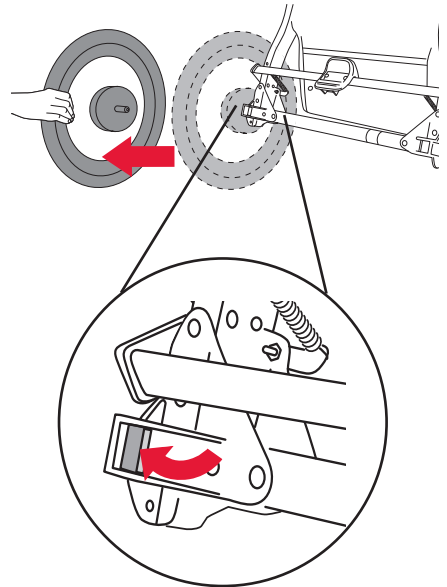

Instalación de la rueda delantera

1. Retire el eje transversal de la rueda trasera

Afloje la tuerca del eje transversal y quite el eje de la rueda delantera.

NOTA: Antes de colocar la rueda delantera, debe abrir el desbloqueo del freno para proporcionar espacio para que la rueda/neumático pase las pastillas de freno.

2. Abrir el desbloqueo rápido del freno

Abra el cierre del freno girando la palanca de cierre del freno en el sentido de las agujas del reloj.

Desbloqueo rápido del freno

ABIERTO

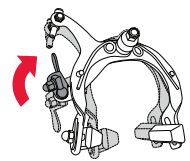
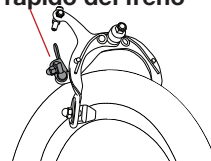

3. Inserte la rueda delantera

Desde la parte delantera del cochecito, inserte la rueda entre el cuadro y alinee el centro de la rueda con los orificios en las hojas del cuadro.

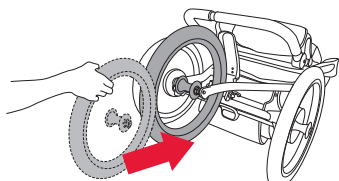

4. Inserte el eje transversal

Inserte el eje transversal en el cuadro y a través del centro de la rueda. A continuación, coloque la tuerca de ajuste de la tensión en el lado contrario.

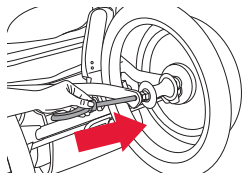

5. Apriete la tuerca de ajuste de la tensión

Con la palanca de desbloqueo rápido en la posición **COMPLETAMENTE ABIERTA**, apriete manualmente la tuerca de ajuste de la tensión hasta que esté segura.

Tuerca de ajuste de la tensión

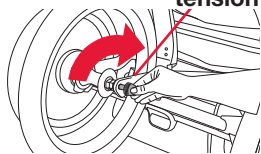

6. Cierre la palanca de desbloqueo rápido

Con la palanca de desbloqueo rápido en la posición **COMPLETAMENTE ABIERTA**, apriete manualmente la tuerca de ajuste de la tensión hasta que esté segura.

COMPLETAMENTE CERRADA



Hoja del cuadro



COMPLETAMENTE ABIERTA

IMPORTANTE: Para cerrar la palanca de desbloqueo rápido de forma segura, se debe realizar una fuerza considerable. Si consigue cerrar completamente la palanca de desbloqueo rápido sin colocar los dedos alrededor de la hoja del cuadro y la palanca de desbloqueo rápido no le deja ninguna marca visible en la palma de la mano, o si la palanca de desbloqueo rápido gira con libertad en el eje transversal, la tensión no es adecuada. Devuelva la palanca a la posición **COMPLETAMENTE ABIERTA**, gire la tuerca de ajuste de la tensión un cuarto en el sentido de las agujas del reloj y repita el proceso de cierre.

Si la palanca de desbloqueo rápido no se puede girar hacia la posición **COMPLETAMENTE CERRADA**, gire la palanca a la posición **COMPLETAMENTE ABIERTA** y gire la tuerca de ajuste de la tensión un cuarto en sentido contrario a las agujas del reloj. Repita el proceso de cierre.

7. Cerrar el desbloqueo rápido del freno

Después de instalar la rueda delantera, deberá colocar el cierre del freno en la posición de cerrado. Cierre la palanca del cierre del freno apretando las pastillas de freno hacia la rueda

con una mano y, a continuación, gire la palanca de cierre del freno con la otra mano, en sentido contrario a las agujas del reloj, hasta que apunte hacia abajo.

Desbloqueo rápido del freno

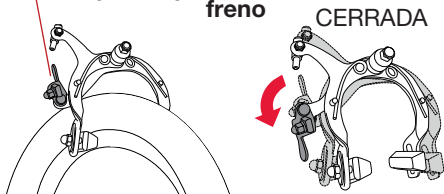

Retire la rueda delantera

1. Abrir el desbloqueo rápido del freno

Consulte el apartado Instalación de la rueda delantera.

2. Abrir la palanca de desbloqueo rápido

Mueva la palanca de desbloqueo rápido de la rueda de la posición de bloqueo o **COMPLETAMENTE CERRADA** a la posición de **COMPLETAMENTE ABIERTA**. Su cuadro delantero dispone de dispositivos de retención secundarios integrales que requieren aflojar la tuerca de ajuste de la tensión lo suficiente para permitir el desmontaje de la rueda.

3. Retire el eje transversal

Afloje la tuerca de ajuste de la tensión y retire el eje transversal de la rueda delantera y del cuadro.

4. Retirar la rueda delantera

Levante la rueda delantera varios centímetros del suelo y presione sobre la parte superior de la rueda con la palma de la mano para extraer la rueda del cuadro delantero.

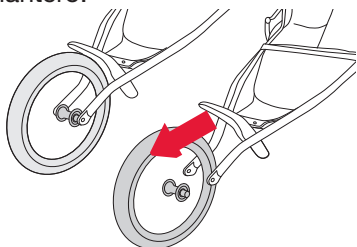

Freno de mano

⚠ ADVERTENCIA!

Si no entiende estas instrucciones o cree que el freno está mal ajustado, lleve el cochecito al distribuidor para que lo ajuste correctamente. Si las pastillas de freno están desgastadas, pida recambios a su distribuidor.

El freno de mano se puede utilizar para reducir la marcha o detener el cochecito. El freno de mano no es un freno de estacionamiento.

NOTA: Para que el freno de mano funcione correctamente, es importante que esté bien ajustado. Apriete la palanca del freno y compruebe que las pastillas de freno entran en contacto con la llanta. Compruebe que el desbloqueo rápido del freno se encuentra en posición cerrado. Consulte el apartado Instalación de la rueda delantera.

El sistema de freno de mano está equipado con dos tensores. Si no sabe cómo utilizar los tensores, póngase en contacto con el servicio al cliente de Britax o visite a su distribuidor local.

1. Alinear las pastillas de freno

Si los frenos están desalineados, utilice una llave de 10 mm para aflojar las tuercas de las pastillas de freno, deslice las pastillas hasta la posición correcta y ajuste con firmeza.

Calibrador del freno

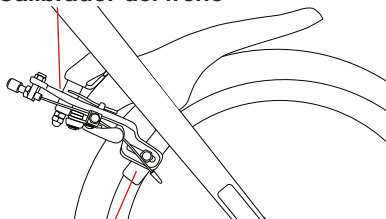

Pastilla del freno alineada con la llanta

2. Ajustar la tensión del cable

La tensión del cable se ajusta previamente en la fábrica, pero el cable del freno deberá ajustarse periódicamente (el cable se estira ligeramente y la carcasa del cable negro se comprime con el tiempo).

Dispone de dos tensores en el sistema de frenado para ajustar la tensión del cable: uno a nivel del freno de mano y el otro en el calibrador del freno. Para ajustar la tensión del cable del freno, debe ajustar uno o ambos tensores.

Freno de mano

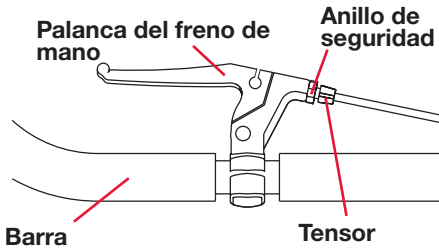

Calibrador del freno

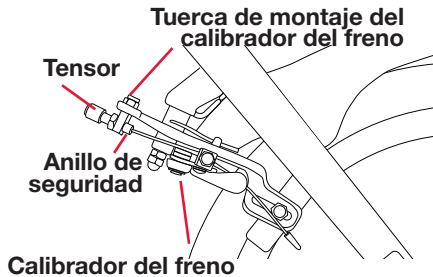

Para ajustar el cable, afloje el anillo de seguridad y gire el tensor en sentido contrario a las agujas del reloj. Asegure el tensor en la nueva posición ajustando el anillo de seguridad frente al calibrador o el cuerpo de la palanca del freno.

Para aflojar el cable, gire el tensor en el sentido de las agujas del reloj y asegúrelo ajustando el anillo de seguridad. Debería haber un espacio de 5 mm entre la llanta y las pastillas de freno.

3. Recolocar el calibrador del freno

Si el hueco no es el mismo en cada pastilla de freno, el calibrador del freno se puede recolocar fácilmente en la estructura aflojando la tuerca de montaje del calibrador con una llave de 10 mm, ajustando la posición del calibrador y volviendo a ajustar la misma tuerca.

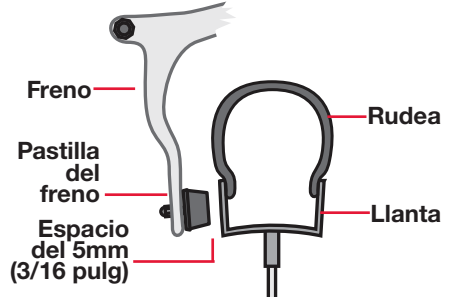

Operación del cochecito

Plegar y desplegar el cochecito

Desplega el cochecito

1. Levante la manilla de desbloqueo de la estructura roja. Mantenga las ruedas en el suelo cuando el brazo oscilante del cochecito comience a abrirse.

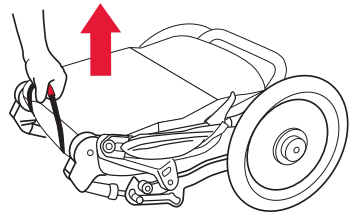

NOTA: El brazo oscilante del cochecito comenzará a abrirse y encajará en una posición abierta y bloqueada.

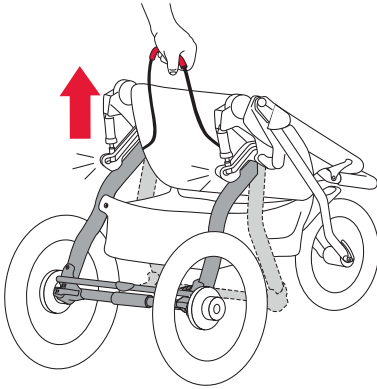

2. Girar la manija

Levante la manija jalando hacia atrás hasta que encaje en la posición superior bloqueada.

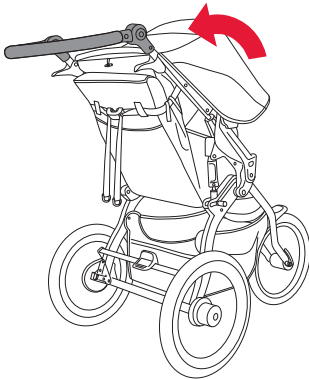

4. Girar la manija

Apriete ambas palancas de desbloqueo simultáneamente. Gire la manija hacia el asiento.

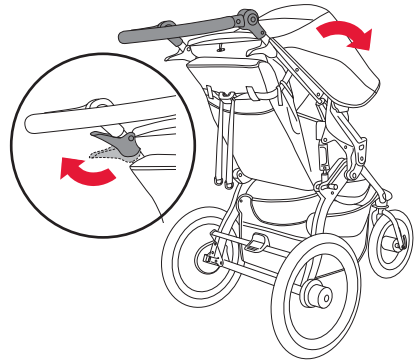

5. Levante la manija de desbloqueo de la estructura roja

Con un tirón corto y rápido, levante la manija de desbloqueo de la estructura roja. Mantenga las ruedas en el suelo cuando el cochecito se pliegue hacia la rueda delantera.

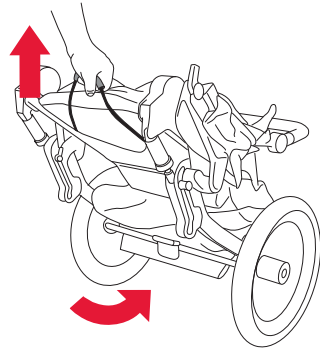

Pliega el cochecito

1. Bloquear el freno de estacionamiento

Coloque el freno de estacionamiento en la posición bloqueada.

2. Retire al niño del asiento

3. Vaciar el cochecito

Quite el contenido de la cesta bajo el asiento inferior y de los bolsillos.

6. Coloque el cochecito en plano

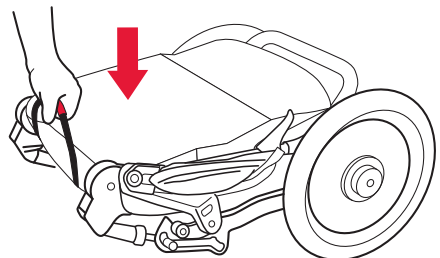

7. Asegurar el cochecito plegado

Utilice el broche de la muñequera para asegurar que el cochecito se mantiene en la posición plegada.

Manija

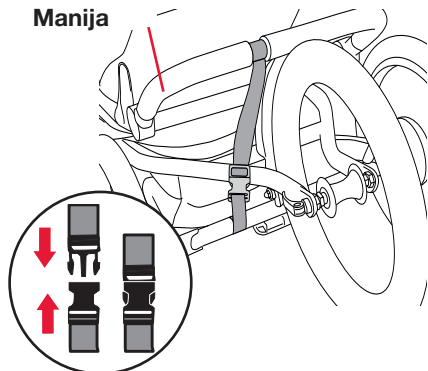

8. Reducirlo

Quite de las ruedas delanteras y traseras para hacerlo más pequeño. Consulte los apartados Desmontaje de la rueda trasera y Desmontaje de la rueda delantera en las páginas 6-8.

NOTA: Asegúrese de que la manija esté paralelo al suelo antes de plegar el cochecito.

Comprobar la presión de los neumáticos

Las ruedas de plástico están destinadas a soportar una presión de inflado máxima de 2 bares. La presión de inflado máxima está indicada en la rueda, junto al vástago de la válvula.

Las ruedas de aluminio se pueden inflar hasta la presión indicada en el neumático. No obstante, para un viaje cómodo recomendamos los 2 bares.

Ajustar la dirección

Si el cochecito se desvía hacia la izquierda o hacia la derecha mientras la rueda delantera se encuentra en el modo todoterreno y el cochecito se encuentra sobre terreno plano, ajuste la dirección como se muestra en los siguientes pasos.

⚠ ADVERTENCIA!

No realice la prueba mientras el niño o cualquier otro pasajero se encuentre en el cochecito.

1. Vaciar el cochecito

Quite el contenido de la cesta bajo el asiento y de los bolsillos.

2. Comprobar la presión de las ruedas

3. Colocar el cochecito en terreno planod

Busque una superficie de al menos 4,9 metros (16 pies) de largo.

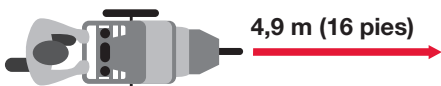

4. Alinear los ejes de las ruedas traseras

Alinee el cochecito de forma que los ejes de las ruedas traseras estén en perpendicular a la línea recta.

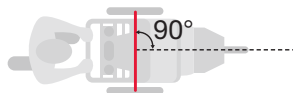

5. Prueba de alineamiento

Empuje el cochecito hacia delante y suéltelo para comprobar si se dirige hacia la derecha o la izquierda. Repita la prueba de empuje varias veces.

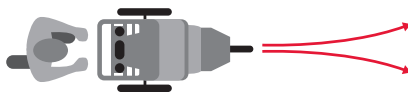

NOTA: Si el cochecito se desvía hacia la izquierda o hacia la derecha, a veces la dirección puede corregirse girando el eje de la rueda delantera y/o reorientando la rueda delantera retirando la rueda delantera, girándola y volviéndola a instalar.

6. Rotar el eje de la rueda delantera

Abra el desbloqueo rápido de la rueda delantera y gire el eje 90 grados en la horquilla. Vuelva a ajustar el desbloqueo rápido. Consulte los apartados Desmontaje de la rueda delantera e Instalación de la rueda delantera.

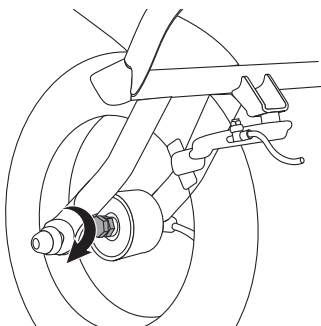

7. Realizar una prueba

Si el cochecito todavía se desvía hacia la izquierda o hacia la derecha cuando lo empuja en dirección recta, realice el siguiente paso.

8. Reorientar la rueda delantera

Abra el desbloqueo rápido de la rueda delantera y del freno de delante. Retire la rueda delantera y gírela, de modo que la palanca de desbloqueo rápido se encuentre en el lado opuesto. Vuelva a colocar la rueda delantera, asegure la rueda y las palancas de desbloqueo rápido del freno. Consulte los apartados Desmontaje de la rueda delantera e Instalación de la rueda delantera.

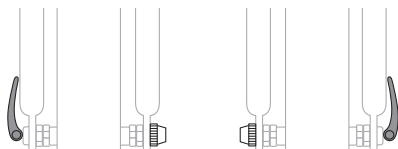

Rueda reorientada con la palanca de desbloqueo rápido en el lado opuesto

9. Realizar una prueba

Si el cochecito todavía se desvía hacia la izquierda o hacia la derecha cuando lo empuja en dirección recta, consulte el apartado Ajuste preciso de la dirección.

Ajuste preciso de la dirección

Para realizar un ajuste preciso de la dirección del cochecito, debe utilizar el tirador de dirección.

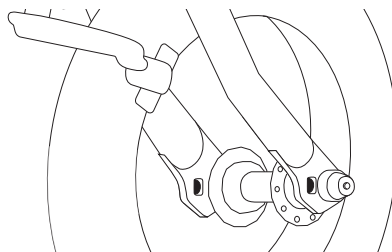

Si el cochecito se desvía hacia la IZQUIERDA.

1. Abrir la palanca de desbloqueo rápido

Abra la palanca de desbloqueo rápido de la rueda delantera. No hace falta que retire la rueda delantera. Consulte el apartado Desmontaje de la rueda delantera.

2. Ajustar el tirador IZQUIERDO

Gire el tirador izquierdo en el sentido de las agujas del reloj una vuelta entera, lo que empujará el lado izquierdo de la rueda hacia delante. Vuelva a ajustar el desbloqueo rápido. Consulte el apartado Instalación de la rueda delantera.

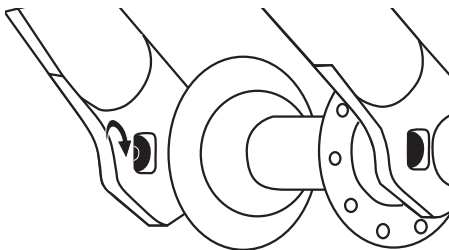

3. Repetir la prueba

Si el cochecito todavía se desvía hacia la izquierda, repita los pasos 1 y 2.

Si el cochecito se desvía hacia la DERECHA

1. Abrir la palanca de desbloqueo rápido

Abra la palanca de desbloqueo rápido de la rueda delantera. No hace falta que retire la rueda delantera. Consulte el apartado Desmontaje de la rueda delantera.

2. Ajustar el tirador de dirección DERECHO

Gire el tirador de dirección DERECHO en el sentido de las agujas del reloj una vuelta entera, lo que empujará el lado derecho de la rueda hacia delante y reajustará el desbloqueo rápido. Consulte el apartado Instalación de la rueda delantera.

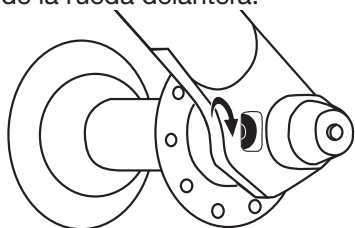

3. Realizar una prueba

Repita la prueba. Si el cochecito todavía se desvía hacia la derecha, repita los pasos 1 y 2.

Configurar el ajuste del impacto

1. Retirar al niño del asiento

2. Configurar el ajuste del impacto

Pulse el tirador de desbloqueo de impacto y, al mismo tiempo, jale hacia abajo del cochecito, deslizando el tirador en la posición preferida. El tirador encajará en su lugar cuando esté en la posición correcta.

La posición 1 es un ajuste de impacto **MÁS SUAVE**, recomendada para niños de **18,1 kg (40 lb) o menos**.

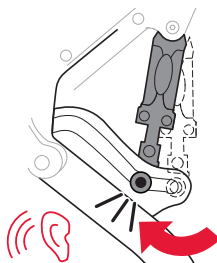

La posición 2 es un ajuste de impacto **MÁS DURO**, recomendada para niños de **entre 18,2 y 34 kg (41-75 lb)**.

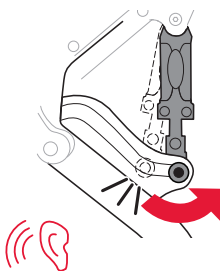

NOTA: Cada vez que el cochecito se pliega, vuelve por defecto a la posición 1.

3. REPITA en el lado contrario.

Ajustar el freno de estacionamiento

El freno de estacionamiento previene que el cochecito se mueva durante la carga y descarga. El freno de estacionamiento no está diseñado como un freno de detención.

Para colocar el freno de estacionamiento, pise la barra de freno hasta la posición de bloqueo en el pedal rojo, asegurándose de que la clavija de bloqueo encaja completamente en el disco de cierre.

POSICIÓN CERRADA

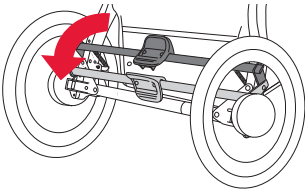

Para verificar que el freno esté bien colocado, intente empujar el cochecito hacia adelante y hacia atrás después de poner el freno. Si no se mueve, está bien puesto.

Para liberar el freno de estacionamiento, levante el pedal con el pie hasta que la barra de freno salte a la posición completamente desbloqueada.

POSICIÓN DESBLOQUEADA

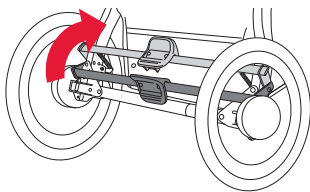

Asegurar al niño en el asiento

1. Activar el freno de estacionamiento

Gire la barra del freno de estacionamiento hacia abajo en la posición de bloqueo.

NOTA: Las ruedas traseras no deberían girar si el freno de estacionamiento está accionado.

2. Colocar al niño en el asiento

Coloque cada correa para los hombros sobre cada hombro. Coloque la correa para la hebilla entre las piernas.



Correa para los hombros

Correa para la hebilla

3. Abrochar las correas para los hombros

Inserte ambos enganches de las correas para los hombros en la hebilla.

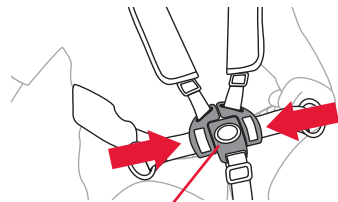

Hebilla

NOTA: La correa de hebilla debe ajustarse de forma holgada.

4. Ajustar la altura de la correa para los hombros

Ajuste la altura de la correa para los hombros para que quede

justo por encima de la altura del hombro del niño.

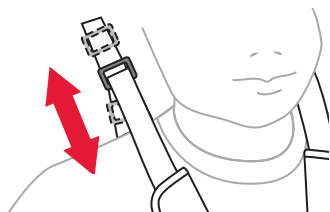

5. Ajustar las correas para los hombros

Abra las correas con almohadillas y correas de sujeción. Deslice el broche hacia arriba o hacia abajo para ajustar las cintas. El arnés del asiento debe quedar ajustado y cómodo.

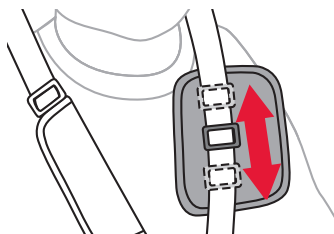

6. Apretar las hebillas

Ajuste las correas de la hebilla para que se adapten y sean cómodas.

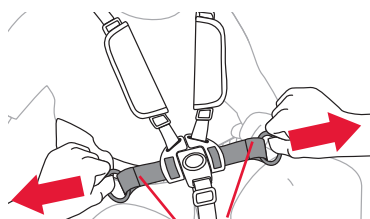

Correas de la hebilla

Asegurar la muñequera

1. Introduzca la presilla de la correa alrededor de su muñeca.

La muñequera está diseñada para prevenir que el cochecito se desplace por sí solo si suelta la manija. Durante el uso del cochecito, asegúrese de que

la muñequera está enlazada correctamente con su muñeca.

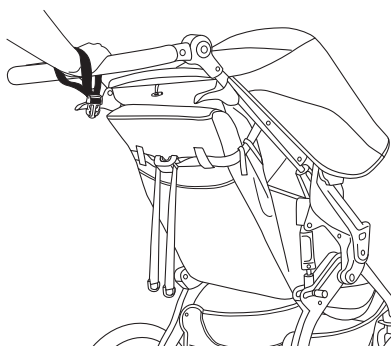

Reclinar el asiento

⚠ ADVERTENCIA!

Cuando el asiento está totalmente reclinado, volcar hacia atrás es más probable, y puede resultar en lesiones al ocupante del cochecito.

IMPORTANTE: Accione el freno de estacionamiento antes de realizar cualquier ajuste en el asiento.

1. Reclinar el asiento

Apriete el botón de reclinación y jale del asiento hacia abajo hasta la posición deseada.

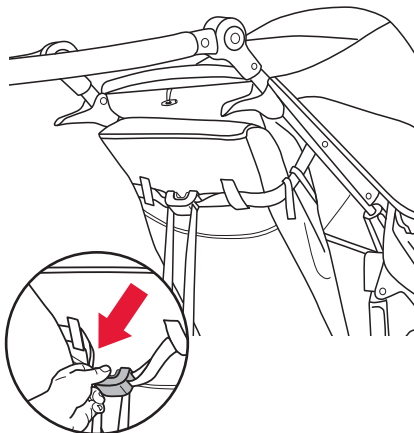

2. Volver a la posición vertical

Sujete los anillos en cada lado del botón de inclinación y jale de las correas hacia los lados para elevar el asiento.

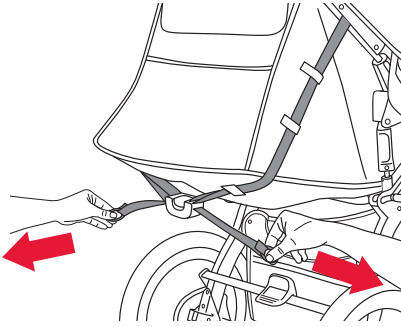

Posicionar la capota

1. Extender la capota

Gire la capota hacia el lado contrario de la manija para proporcionar sombra adicional.

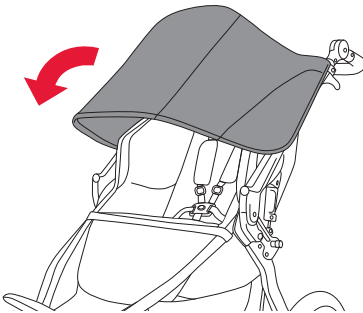

2. Recoger la capota

Jale de la capota hacia la manija.

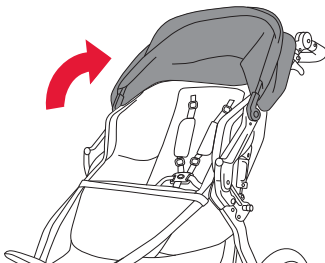

Utilización del adaptador de accesorios

El cochecito BOB está equipado con un adaptador de accesorios que proporciona una conexión sencilla para los accesorios del cochecito BOB, como la bandeja para aperitivos o el adaptador de asiento para coche para bebé.

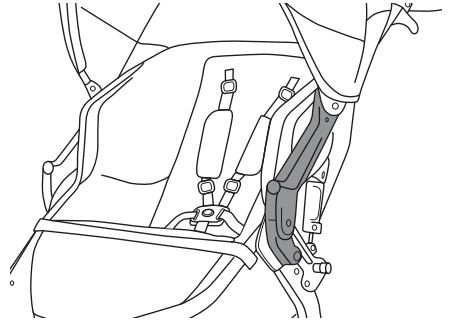

La conexión de los accesorios BOB es simple y sencilla gracias a su pulsador y al diseño de apertura y cierre. El adaptador de accesorios también permite que muchos accesorios no se suelten cuando el cochecito esté plegado. Consulte el apartado Accesorios del cochecito en este manual para obtener más información sobre los accesorios disponibles.

Cuidado y mantenimiento

⚠ ADVERTENCIA!

Compruebe la presión de los neumáticos antes de cada uso.

Limpieza

El tejido ha sido sometido a un tratamiento resistente que logra que la limpieza sea muy sencilla.

- Utilice una esponja con una solución de jabón suave y agua fría (temperatura máxima de 38 °C/ 100°F).
- Enjuague con agua limpia para retirar el jabón y deje secar al aire.
- **No utilice detergente o limpiadores abrasivos.**
- **No lave a presión.**

Inspecciones regulares

Le recomendamos inspeccionar su cochecito antes de cada uso.

- Verifique la presión de los neumáticos.
- Verifique que todos los tornillos, puntos de unión y los cinturones estén apretados.
- Compruebe todas las ruedas para asegurarse de que están fijadas.
- Compruebe el deterioro o el desgaste excesivo del tejido.

Accesorios del cochecito

BOB ofrece una gama completa de accesorios para su cochecito. Visite nuestra página web para obtener más detalles.

- **Compartimento de la manija**
Tenga aperitivos, agua y el teléfono móvil a su alcance de forma práctica. El compartimento de la manija se ajusta de forma fácil y segura. Incluye dos soportes para botellas de agua y un bolsillo de almacenamiento.
- **Compartimento de la manija con bomba para el neumático**
Mantiene los neumáticos del cochecito inflados, las bebidas protegidas y los objetos organizados. Se incluye una bomba para el neumático transportable y práctica, compatible con los neumáticos de las ruedas BOB. Las bebidas se mantienen frías o calientes gracias a los soportes aislados para botellas, y los teléfonos, aperitivos y otros objetos permanecen organizados en el bolsillo central. Solo es compatible con los cochecitos BOB individuales.
- **Warm Fuzzy**
Añada calidez y comodidad al cochecito de su hijo. El Warm Fuzzy es un asiento acolchado con forro polar que se coloca en el asiento del cochecito BOB.
- **Pantalla de protección**
La pantalla de protección es resistente al agua y ayuda a proteger a su hijo de la lluvia y el viento mientras le permite seguir observando el mundo.
- **Adaptador del asiento de seguridad para bebé**
El adaptador del asiento para bebé BOB le permite ajustar modelos de asientos de seguridad para bebés fácilmente a un cochecito BOB utilizando el adaptador de accesorios BOB. Se pliega con el cochecito.
- **Parasol**
La pantalla de protección del parasol especialmente diseñada reduce los rayos perjudiciales y contribuye a proporcionar una barrera ante el viento y los insectos.
- **Bandeja para aperitivos**
La bandeja para aperitivos se inserta de forma sencilla en cualquier cochecito BOB utilizando el adaptador de accesorios y con ella podrá colocar aperitivos y tazas con tapa al alcance del niño. Se pliega con el cochecito.
- **Kit de Stroller Strides**
Transforme su cochecito BOB en una máquina de ejercicio. Incluye un manual de ejercicios de Stroller Strides, tubos para ejercicios y un cupón para una semana de clases de Stroller Strides gratis en Fit4Mom. Se ajusta de forma fácil y segura. Incluye un soporte para una botella de agua y un bolsillo con cremallera.

Garantía limitada

Nos enorgullece la fabricación del BOB Gear by Britax y aspiramos a fabricar los mejores productos posibles. Por lo tanto, garantizamos nuestros cochecitos contra defectos de material o de fabricación durante los periodos y para las piezas que se indican a continuación, con sujeción a las siguientes condiciones. Dado que ningún producto es indestructible, esta garantía no cubre los defectos que se atribuyan al desgaste natural, al abuso o a la alteración.

Estructura y componentes

La estructura está garantizada durante cinco años. Los componentes y la tela están garantizados durante un año. La garantía solo es válida para el comprador original. Para reclamar la garantía se debe presentar la prueba de compra. Los gastos de mano de obra y envío no están incluidos. BOB Gear by Britax se reserva el derecho a suspender, cambiar o sustituir las telas, las piezas, los modelos y los productos.

Desgaste natural

Esta garantía no cubre el desgaste natural, la corrosión, la negligencia, el abuso, los accidentes, el montaje o mantenimiento incorrecto ni la instalación de piezas o accesorios no compatibles con la finalidad original de uso del cochecito. Los neumáticos y los tubos no están cubiertos por la garantía limitada.

Esta garantía limitada es la única garantía explícita o implícita aplicable a este producto BOB Gear y está avalada por Britax Child Safety, Inc. Todas las garantías implícitas, incluidas las de comercialización y adecuación, estarán limitadas en alcance y duración de conformidad con la presente garantía limitada.

Reclamaciones de garantía

Las reclamaciones de garantía deben realizarse a través del servicio al cliente de BOB Gear de Britax.

Esta garantía está limitada a la reparación o la sustitución de la pieza defectuosa. En ningún caso BOB Gear de Britax será responsable de daños consecuentes o especiales.

Registro del producto

Visite www.bobgear.com/registration para registrar su cochecito.

Número de serie

Abra el cochecito. Desde la parte posterior, mire en el interior del brazo oscilante derecho.

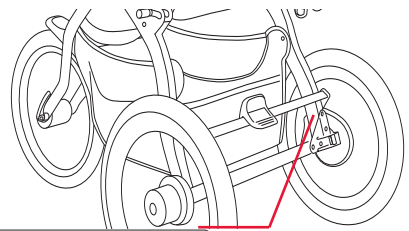

YYYY	MM	DD	XXXXXXXXXXXX - 000000	BATCH/LOT/LOT	XXXXXXXXXXXX
Year/Month/Day	Month	Day/Year	Serial Number	Batch/Lot	Serial Number
			MADE IN FABRILE E ENMECHO EN: SHENZHEN, GUANGDONG, CHINA/CHINE		
			U.S.A. IMPORTER/IMPORTATEUR/IMPORTADOR		
			BOB GEAR BY BRITAX, 4140 PLEASANT ROAD, FORT MILL, SC 29708		
			CANADA IMPORTER/IMPORTATEUR/IMPORTADOR		
			BRITAX CHILD SAFETY, LTD. P.O. BOX 7281, RPO BRANSMOR SQUARE, SHERBROOKE, QUEBEC J1L 2C5		

Número de serie

BOB Gear® by Britax

© 2015 Britax Child Safety, Inc.

(888) 427-4829

(704) 409-1699

www.bobgear.com

All rights reserved. Printed in China.

This product and its components are subject to change without notice.

Tous droits réservés. Imprimé en Chine. Ce produit et ses composants peuvent changer sans préavis.

Reservados todos los derechos. Impreso en China. Este producto y sus componentes están sujetos a cambios sin previo aviso.